



Trusted Quality Fall Protection

**48** SPECIFIC INSTRUCTIONS



**PRO-LINE™**

**WEB HORIZONTAL LIFELINE SYSTEM**

**78** Model Numbers: 1200106, 1200107

# = 49	
# = 48	

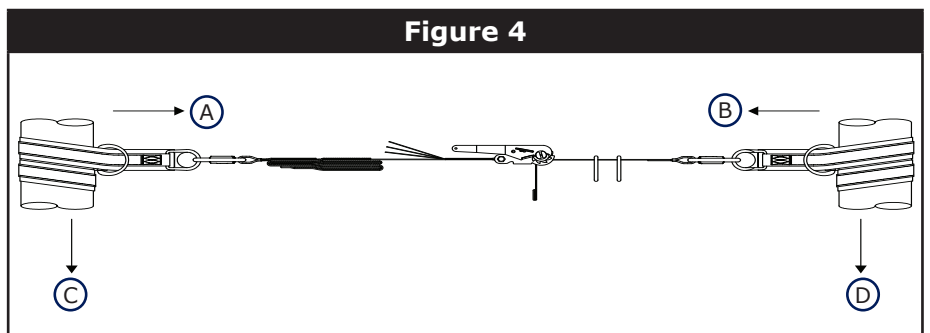
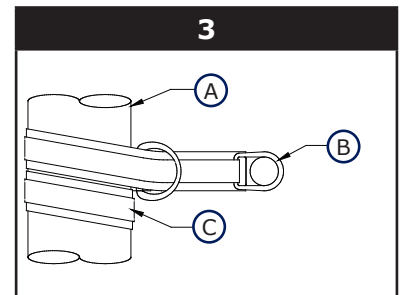
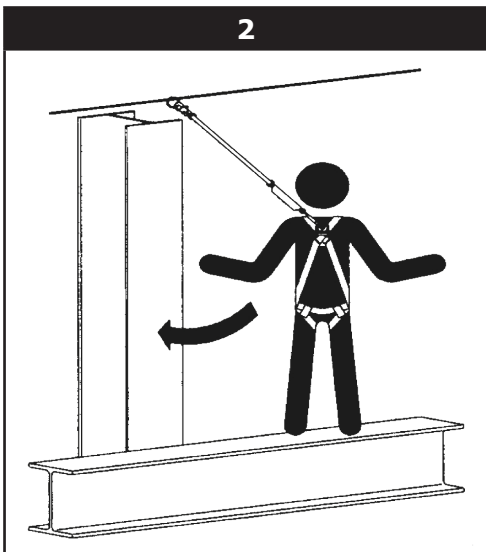
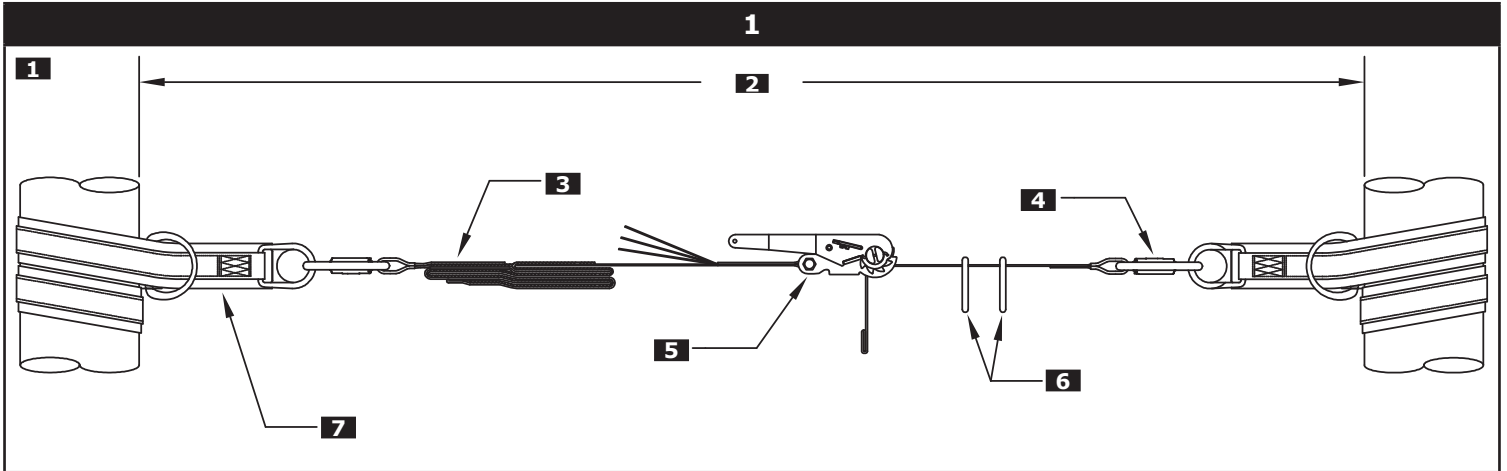

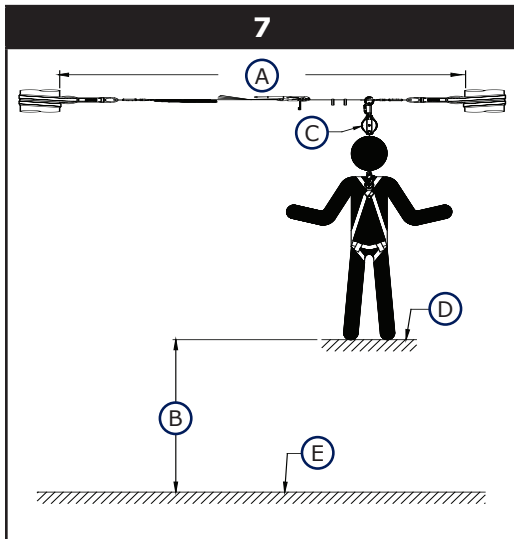
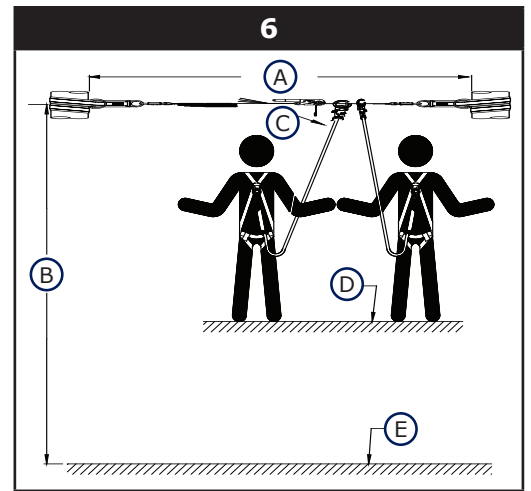
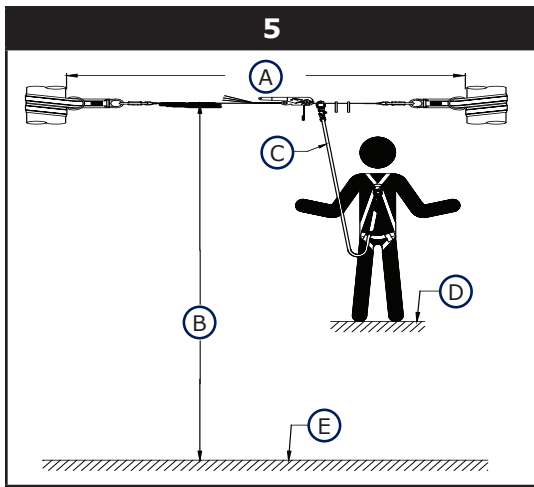

**8**

A	B			
	.91	1.22	1.52	1.82
0-3.05	5.49	5.79	6.09	6.40
3.05-4.57	5.60	5.94	6.25	6.55
4.57-6.10	5.84	6.14	6.45	6.75
6.10-7.62	6.01	6.32	6.63	6.93
7.62-9.14	6.22	6.52	6.83	7.14
9.14-10.67	6.45	6.76	7.06	7.36
10.67-12.19	6.83	7.13	7.44	7.75
12.19-13.72	7.06	7.36	7.67	7.98
13.72-15.24	7.21	7.52	7.82	8.13
15.20-16.76	7.44	7.75	8.05	8.36
16.76-18.29	7.65	7.95	8.25	8.56

**9**

A	B			
	.91	1.22	1.52	1.82
0-3.05	5.79	6.09	6.40	6.70
3.05-4.57	6.17	6.48	6.78	7.09
4.57-6.10	6.60	6.90	7.20	7.51
6.10-7.62	7.06	7.36	7.67	7.98
7.62-9.14	7.49	7.80	8.10	8.41
9.14-10.67	7.92	8.22	8.53	8.83
10.67-12.19	8.36	8.66	8.97	9.27
12.19-13.72	8.76	9.06	9.37	9.68
13.72-15.24	9.25	9.55	9.86	10.16
15.24-16.76	9.70	9.96	10.26	10.57
16.76-18.29	10.10	10.41	10.71	11.02

**10**

A	B	C
0-3.05	3.27	4.49
3.05-4.57	3.43	4.67
4.57-6.10	3.53	4.77
6.10-7.62	3.68	4.95
7.62-9.14	3.81	5.06
9.14-10.67	4.14	5.33
10.67-12.19	4.47	5.53
12.19-13.72	4.80	5.86
13.72-15.24	5.18	6.20
15.24-16.76	5.51	6.53
16.76-18.29	5.84	7.08

**FORWARD:** This instruction describes the installation and use of the Pro-Line™ Web Horizontal Lifeline System. It should be used as part of an employee training program.

EN

**WARNING:** *This product is part of a personal fall arrest system. The user must follow the manufacturer's instructions for each component of the system. These instructions must be provided to the user of this equipment. The user must read and understand these instructions before using this equipment. Manufacturer's instructions must be followed for proper use and maintenance of this equipment. Alterations or misuse of this equipment, or failure to follow instructions, may result in serious injury or death.*



**GENERAL GLOSSARY REFERENCE BOXES:** *White Glossary Reference Boxes* on the front cover of this instruction reference 'Glossary' items in the "General Instructions for Use and Maintenance" (5902392).



**SPECIFIC GLOSSARY REFERENCE BOXES:** *Black Glossary Reference Boxes* on the front cover of this instruction reference the following items:  
**1**: Pro-Line™ Web HLL System **2**: Span length 18.29 m. max **3**: In-line Energy Absorber  
**4**: Carabiner **5**: Ratchet Tensioner **6**: Attachment O-ring for user (Lanyard) **7**: Tie-off Adapter (Anchorage Connector)

**TRAINING:** It is the responsibility of users of this equipment to understand these instructions and be trained in correct installation, use, and maintenance of this equipment. Users must be aware of the consequences of improper installation or use of this equipment. This instruction manual is not a substitute for a training program. Training must be provided on a periodic basis to ensure user proficiency.

**IMPORTANT:** *Record the product identification information from the ID label in the inspection and maintenance log in this manual.*

**PURPOSE:** The Web Horizontal Lifeline System is designed for use as an anchoring means for one or two persons. Use the Web Horizontal Lifeline System where horizontal mobility and fall protection are required.

**LIMITATIONS:** The following limits apply to the installation and use of the Web Horizontal Lifeline System. Other limitations may apply:

**HORIZONTAL LIFELINE SPAN:** The maximum span distance is 18.29 m. The span length must be reduced when clearance is limited.

**ANCHORAGES:** The Web horizontal lifeline must be installed on anchorages that meet the requirements.

**SYSTEM CAPACITY:** The maximum capacity of the Web horizontal lifeline is two persons. The maximum weight of each person, including tools and clothing, is 141 kg.

**CONNECTING SUBSYSTEM:** Each person's connecting subsystem must limit fall arrest forces to 4kN or less.

**FREE FALL:** Rig and use the personal fall arrest system such that the maximum potential free fall does not exceed Government regulatory and subsystem manufacturer's requirements. See subsystem manufacturer's instructions for more information.

**FALL CLEARANCE:** There must be sufficient clearance below the worker to arrest a fall before striking the lower level or obstruction.

**BODY SUPPORT:** A full body harness must be used with the Web Horizontal Lifeline System.

**ENVIRONMENTAL HAZARDS:** Use of this equipment in areas with environmental hazards may require additional precautions to reduce the possibility of injury to the user or damage to the equipment. Hazards may include, but are not limited to; heat, chemicals, corrosive environments, high voltage power lines, gases, moving machinery, and sharp edges. Contact Capital Safety if you have questions about using this equipment where environmental hazards exist.

**SWING FALLS:** See Figure 2. Swing falls occur when the anchorage point is not directly overhead. The force of striking an object in a swing fall may cause serious injury or death. Minimize swing falls by working as directly below the anchorage point as possible. Do not permit a swing fall if injury could occur. Swing falls will significantly increase the clearance required when a self retracting lifeline or other variable length connecting subsystem is used. If a swing fall situation exists in your application, contact Capital Safety before proceeding.

**TRAINING:** This equipment must be installed and used by persons trained in its correct application and use.

**APPLICABLE STANDARDS:** The Pro-Line™ Web HLL System complies with EN:795.

**PERSONAL FALL ARREST SYSTEM COMPONENTS:** The Web horizontal lifeline must be used with Capital Safety

approved components and subsystems. Non-approved components may be incompatible, and could affect the safety and reliability of the complete system.

**PERSONAL FALL ARREST SYSTEM CONNECTORS:** Connectors used to attach to the attachment O-ring on the horizontal lifeline (hooks, carabiners, D-rings) must support at least 22.2 kN. Connectors and attachment elements must be compatible in size, shape, and strength. Non-compatible connectors may unintentionally disengage (roll-out). Do not use non-locking connectors with this system.

**ANCHORAGE CONNECTORS:** Connectors used to attach the horizontal lifeline to end anchors must be compatible with the connection point. The connection must be positive; and, with connecting elements, capable of sustaining a 22.2 kN load without failure.

**STRUCTURE LOAD:** Structural anchorage points must be rigid, and capable of supporting at least 16 kN along the axis of the horizontal lifeline. Anchorages must also support at least 16 kN applied in all potential directions of fall arrest that are perpendicular to the axis of the horizontal lifeline.

**WARNING:** Anchorages must be rigid. Large deformations of the anchorage will affect system performance, and may increase the required fall clearance below the system, which could result in serious injury or death.

**Connecting Subsystem:** The connecting subsystem is the portion of the personal fall arrest system that is used to connect between the horizontal lifeline subsystem and harness fall arrest attachment element. The connecting subsystem must limit forces applied to the horizontal lifeline to 4 kN or less.

**BEFORE EACH USE** inspect this equipment. Do not use this equipment if inspection reveals an unsafe or defective condition. Plan your use of the fall protection system prior to exposing workers to dangerous situations. Consider all factors affecting your safety before using this system. Read and understand all manufacturer's instructions for each component of the personal fall arrest system. All Capital Safety harnesses and connecting subsystems are supplied with separate user instructions. Keep all instructions for future reference.

Review these instructions to ensure system limitations and other requirements have been adhered to. Review applicable information regarding system clearance criteria, and ensure changes have not been made to the system installation (i.e. length) or occurred at the job site that could affect the required fall clearance.

Do not use the system if changes are required.

**WARNING:** Do not alter or intentionally misuse this equipment. Consult Capital Safety when using this equipment in combination with components or subsystems other than those described in this manual. Some subsystem and component combinations may interfere with the operation of this equipment. Use caution when using this equipment around moving machinery, electrical hazards, chemical hazards, and sharp edges.

**WARNING:** Consult your doctor if there is reason to doubt your fitness to absorb the impact from a fall arrest. Age and fitness can affect your ability to withstand fall arrest forces. Pregnant women and minors must not use this system.

**SYSTEM INSTALLATION:** Figure 1 shows a typical Web horizontal lifeline installation. When using an energy absorbing lanyard to connect to the system, the end anchorages must be located at a height which will limit the free fall to 2 m. When using a self retracting lifeline (SRL) to connect to the system, the end anchorages must be located above the user. The SRL, when fully retracted, must be above the harness attachment level. The horizontal lifeline system should be positioned at a level that will minimize free fall while allowing ease of use. The horizontal lifeline should be positioned near the work location to minimize swing fall hazards. The connecting subsystem length should be kept as short as possible to reduce the potential free fall and required clearance distance. Both anchorages must be installed at approximately the same elevation, so that the horizontal lifeline system is not sloped more than 5 degrees.

Determine the locations of the end anchorages and evaluate their strengths. Determine the span length and evaluate the required clearance using Figures 5, 6, 7, 8, 9, and 10.

**Figure 3 - Installing Tie-off Adapter to Vertical or Sloped Anchorage Structure**

(A)	Vertical or sloped anchorage structure
(B)	Tie-off adaptor
(C)	Wrap tie-off adaptor twice around anchorage structure

### Figure 4 - Anchorage Strength Requirements

(A)	16.0 kN minimum
(B)	
(C)	16.0 kN minimum (in all potential directions of fall arrest that are perpendicular to axis of lifeline)
(D)	

### Figure 5 - Clearance Evaluation for One Worker Connected to the System with a Capital Safety Energy Absorbing Lanyard

(A)	Span Length
(B)	Required clearance from nearest lower level or obstruction to horizontal lifeline system height: 1.) Find your system span length in Figure 8. 2.) Find your lanyard length in Figure 8. 3.) The required clearance is where the span length and lanyard length intersect.
(C)	Energy absorbing lanyard
(D)	Working level
(E)	Lower level or obstruction

### Figure 6 - Clearance for Two Workers Connected to the System with a Capital Safety Energy Absorbing Lanyard

(A)	Span length
(B)	Required clearance from nearest lower level or obstruction to horizontal lifeline system height: 1.) Find your system span length in Figure 9. 2.) Find your lanyard length in Figure 9. 3.) The required clearance is where the span length and lanyard length intersect.
(C)	Energy absorbing lanyard
(D)	Working level
(E)	Lower level or obstruction

### Figure 7 - Clearance Evaluation for One or Two Workers Connected to the System with a Capital Safety Self-Retracting Lifeline

(A)	Span length
(B)	Required clearance from nearest lower level or obstruction to working level: 1.) Find your system span length in Figure 10. 2.) Find the number of workers to be connected to the system. 3.) The required clearance is where the span length and number of workers intersect.
(C)	Self-retracting lifeline
(D)	Working level
(E)	Lower level or obstruction

**Figure 8 - Required Clearance for One Worker Connected to the System with a Capital Safety Energy Absorbing Lanyard**

(A)	Span length in meters
(B)	Length of energy absorbing lanyard in meters

**Figure 9 - Required Clearance for Two Workers Connected to the System with a Capital Safety Energy Absorbing Lanyard**

(A)	Span length in meters
(B)	Length of energy absorbing lanyard in meters

**Figure 10 - Required Clearance for One or Two Workers Connected to the System with a Self-Retracting Lifeline**

(A)	Span length in meters
(B)	Required clearance below working level for one worker in meters
(C)	Required clearance below working level for two workers in meters

Install the anchorage connectors. The Web Horizontal Lifeline System includes two tie-off adaptor anchorage connectors. To ensure the tie-off adaptor does not slide down a vertical or sloped anchorage, the tie-off adaptor must be wrapped twice around the structure as shown in Figure 3. Refer to the tie-off adaptor instructions for complete installation information. The horizontal lifeline may be secured directly to the anchorage when the anchorage incorporates a compatible attachment element that meets the requirements.

Secure each end of the horizontal lifeline to the anchorage connectors with the snap hook or carabiner.

**PLEASE NOTE:** *There is no in-line tension indicator and it is recommended that the operator tension the ratchet with one hand only on the handle, and with no external parts be used to further tighten the line. Normal working tension is achieved by a one-handed operation will tension the webbing line satisfactorily.*

*Installation Tip:* When attaching to the tie-off adaptor, connect carrying bag through handle to secure bag to the end of the system. Note: Bag handle is not to be used as an anchorage connector, only to be held in place by passing the connection through the handle.

Remove the slack from the horizontal lifeline by pulling the web through the ratchet tensioner by hand. At least 150 mm of web should be pulled through the ratchet tensioner prior to tensioning. Once the line is pulled through the adjuster as tight as possible by hand, activate the ratchet by rotating the handle back and forth in a 180 degree arc to tension the webbing line tight.

**PLEASE NOTE:** *There is no in-line tension indicator and it is recommended that the operator tension the ratchet with one hand only on the handle, and with no external parts be used to further tighten the line. Normal working tension is achieved by a one-handed operation will tension the webbing line satisfactorily.*

*Installation Tip:* When wound onto the central hub during tensioning, the webbing should have a minimum of 1.5 times the revolution of the ratchet hub. Should the webbing over fill the ratchet, it can jam requiring the operator to release the line and start again.

Once tensioned, the ratchet handle must be pushed to the closed and locked position. Surplus webbing should be folded and placed in the bag if attached or near the end of the system away from center work area

**CONNECTING TO THE HORIZONTAL LIFELINE SYSTEM:** Approach the work area using the appropriate access equipment. Connect your personal fall arrest system to one of the attachment O-rings on the horizontal lifeline. Connectors must meet all compatibility and strength requirements.

**HAZARDOUS SITUATIONS:** Do not take unnecessary risks, such as jumping or reaching too far from the edge of the working surface. Do not allow the connecting subsystem to pass under arms or between feet. To avoid inadequate clearance, do not climb above the horizontal lifeline. To avoid swing fall hazards, do not work too far from either side of the horizontal lifeline.

**TWO (2) PERSONS CONNECTED TO THE HLL:** When a person falls while connected to the horizontal lifeline, the system will deflect. If two (2) persons are connected to the same horizontal lifeline, and one (1) person falls,

the second person may be pulled off the working surface due to deflection. The potential for the second person falling increases as the horizontal lifeline span length increases. The use of independent horizontal lifeline systems for each person, or shorter span length, is recommended to minimize the potential of the second person falling.

**FREE FALL:** The personal fall arrest system must be rigged to limit free falls to 2 m. or less when using an energy absorbing lanyard, or such that the SRL is overhead without slack.

**SHARP EDGES:** Avoid working where the connecting subsystem or other system components will be in contact with, or abrade against, unprotected sharp edges. If working around sharp edges is unavoidable, a protective cover must be used to prevent cutting of the personal fall arrest system components.

**IN THE EVENT OF A FALL:** The responsible party must have a rescue plan and the ability to implement a rescue. Tolerable suspension time in a full body harness is limited, so a prompt rescue is critical.

**RESCUE:** With the number of potential scenarios for a worker requiring rescue, an on-site rescue team is beneficial. The rescue team is given the tools, both in equipment and technique, to perform a successful rescue. Training should be provided on a periodic basis to ensure rescuers' proficiency.

**SYSTEM REMOVAL:** When no longer required, the horizontal lifeline system should be removed from the job site. Release tension on the horizontal lifeline:

Pull on the release lever under the handle on the ratchet tensioner and open the handle fully. This will release the lock and allow the webbing safety line to rotate within the hub. Remove the webbing safety line from the anchorage points and roll the webbing up from the long end towards the center. Fold all the parts of the webbing line into the storage bag including the instructions and close.

It is the responsibility of all users of this equipment to understand these instructions, and to be trained in the correct installation, use, and maintenance of this equipment. These individuals must be aware of the consequences of improper installation or use of this equipment. This user manual is not a substitute for a comprehensive training program. Training must be provided on a periodic basis to ensure proficiency of the users.

**BEFORE EACH INSTALLATION:** Inspect all system components according to these or other manufacturer's instructions. System components must be formally inspected by a qualified person, other than the user, at least annually. Formal inspections should concentrate on visible signs of deterioration or damage to the system components. Items found to be defective must be replaced. Do not use components if inspection reveals an unsafe or defective condition. Record results of each inspection in the inspection and maintenance log of this manual.

**INSTALLED SYSTEMS:** An inspection of the horizontal lifeline system by a qualified person must be conducted after the system is installed. The system must be periodically inspected by a qualified person when left installed for an extended period, and prior to each day's use. Periodic inspections should be performed at least monthly, or more frequently when site conditions and use warrant. Inspections of installed systems should include the inspection steps listed.

#### **BEFORE SYSTEM USE:**

Inspect all metal components (hooks, O-rings, ratchet tensioner, etc.) for cracks, deformities, corrosion, or other damage that may affect their strength or operation. Inspect webbing for cuts, edge wear tears, burns, abrasion, and chemical contamination. Webbing abrasion over the edges whilst under tension may cause damage to outer fibres leading to possible failure. Inspect system labels. The labels must be present and fully legible.

**IMPORTANT:** *If this equipment is subjected to the forces of a fall arrest, it must be removed from service and destroyed, or returned to Capital Safety for inspection or repair.*

If inspection reveals an unsafe or defective condition, remove unit from service and destroy, or contact Capital Safety for possible repair.

**IMPORTANT:** *Only Capital Safety or parties authorized in writing may make repairs to this equipment.*

**USER EQUIPMENT:** Inspect harness and energy absorbing lanyard or SRL according to manufacturer's instruction.

**CLEANING AND MAINTENANCE:** Clean the Web horizontal lifeline system with water and a mild detergent. Wipe dry with a clean, dry cloth and hang to air dry. Do not force dry with heat. An excessive build-up of dirt, paint, etc. may prevent the system from working properly, and in severe cases, weaken the web.

**STORAGE:** Store this horizontal lifeline system in a clean, dry environment, out of direct sunlight. Avoid areas where chemical vapors are present. Thoroughly inspect the system after extended storage.

**USER EQUIPMENT:** Maintain, service, and store user equipment according to manufacturer's instructions.

**AVANT-PROPOS :** Cette notice décrit la procédure d'installation et d'utilisation du système de ligne de vie horizontale à sangle Pro-Line™. Elle doit être utilisée dans le cadre de la formation des employés.

**AVERTISSEMENT :** Ce produit fait partie d'un équipement de protection individuelle (EPI) antichute. L'utilisateur doit suivre les instructions du fabricant pour chaque composant du système. Ces instructions doivent être transmises à l'utilisateur de ce matériel. L'utilisateur doit lire et comprendre ces instructions avant d'utiliser le matériel. Les instructions du fabricant doivent être respectées pour une utilisation et un entretien appropriés de ce matériel. Toute modification apportée à cet équipement, une utilisation inappropriée de celui-ci ou le non-respect de ces instructions peuvent provoquer des blessures graves ou la mort.



**RENOIS GÉNÉRAUX AU GLOSSAIRE :** Les renvois au glossaire figurant en blanc de la page de couverture de cette notice correspondent aux éléments du Glossaire du « Mode d'emploi général d'utilisation et d'entretien » (5902392).



**RENOIS SPÉCIFIQUES AU GLOSSAIRE :** Les renvois au glossaire figurant en noir sur la page de couverture de cette notice correspondent aux éléments suivants :

**1**: Système de ligne de vie horizontale à sangle Pro-Line™ **2**: Longueur de portée 18,29 m maximum  
**3**: Absorbeur d'énergie en ligne **4**: Mousqueton **5**: Tendeur du cliquet **6**: Anneau de fixation en O pour l'utilisateur (Longe) **7**: Fixation universelle (Connecteur d'ancrage)

**FORMATION :** Tous les utilisateurs de cet équipement sont tenus de comprendre les instructions et de suivre une formation pour installer, utiliser et maintenir correctement cet équipement. Ils doivent connaître les conséquences d'une installation ou d'une utilisation inappropriée de cet équipement. Ce manuel d'instruction n'est pas un substitut d'un programme de formation. La formation devrait être répétée sur une base régulière afin d'assurer l'efficacité des utilisateurs.

**IMPORTANT :** Consigner les informations d'identification du produit se trouvant sur l'étiquette d'identification dans le journal d'inspection et d'entretien disponible dans ce manuel.

**OBJECTIF :** Le système de ligne de vie horizontale à sangle est conçu pour être utilisé comme dispositif d'ancrage pour une ou deux personnes. Utiliser le système de ligne de vie horizontale à sangle dans les situations qui nécessitent une mobilité horizontale et une protection antichute.

**LIMITES :** Les limites suivantes s'appliquent à l'installation et à l'utilisation du système de ligne de vie horizontale à sangle. D'autres restrictions peuvent s'appliquer.

**PORTÉE DE LA LIGNE DE VIE HORIZONTALE :** La distance de portée maximale est de 18,29 m. La longueur de portée doit être réduite lorsque la distance d'arrêt est restreinte.

**ANCRAGES :** La ligne de vie horizontale à sangle doit être installée sur des ancrages répondant aux exigences requises.

**CAPACITÉ DU SYSTÈME :** La capacité maximale de la ligne de vie horizontale à sangle est de deux personnes. Le poids maximal de chaque personne incluant les outils et les vêtements est de 141 kg.

**SOUS-SYSTÈME DE RACCORDEMENT :** Le sous-système de raccordement de chaque personne doit limiter les forces d'arrêt de chute à 4 kN maximum.

**CHUTE LIBRE :** Monter et installer l'équipement de protection individuelle (EPI) antichute de façon à ce que la chute libre potentielle maximale ne dépasse pas les réglementations du gouvernement et les exigences du fabricant du sous-système. Pour en savoir plus, voir les instructions du fabricant.

**DISTANCE D'ARRÊT :** Il doit y avoir un espace suffisant sous l'ouvrier pour arrêter sa chute avant qu'il ne touche le niveau inférieur ou un obstacle.

**HARNAIS DE MAINTIEN :** Un harnais de maintien intégral doit être utilisé avec le système de ligne de vie horizontale à sangle.

**RISQUES ENVIRONNEMENTAUX :** L'utilisation de cet équipement dans des zones à risques environnementaux peut nécessiter des précautions supplémentaires pour limiter les risques de blessure corporelle ou de dommage matériel. Par risque environnemental, on entend notamment la présence de chaleur, de produits chimiques, d'environnements corrosifs, de lignes à haute tension, de gaz, de machines en mouvement ou d'arêtes tranchantes. Pour toute question concernant l'utilisation de cet équipement en cas de risques environnementaux, prendre contact avec Capital Safety.

**CHUTES OSCILLANTES :** Voir la figure 2. Les chutes oscillantes se produisent lorsque le point d'ancrage n'est pas situé directement au-dessus de l'utilisateur. Heurter un objet pendant le balancement consécutif à une chute oscillante peut causer des blessures graves ou la mort. Éviter le risque de chutes oscillantes en travaillant autant que possible directement sous le point d'ancrage. Éviter tout risque de chute oscillante si des risques de blessure sont présents. Les chutes oscillantes augmentent de manière significative les distances d'arrêt nécessaires lorsqu'une ligne de vie à rappel automatique ou un autre sous-système de raccordement de longueur variable est utilisé. Si un danger de chute oscillante existe, contacter Capital Safety avant de poursuivre.

**FORMATION :** Ce dispositif doit être installé et utilisé par des personnes formées à cet effet.

**NORMES APPLICABLES :** Le système de ligne de vie horizontale à sangle Pro-Line™ est conforme à la norme EN:795.



**COMPOSANTS DE L'ÉQUIPEMENT DE PROTECTION INDIVIDUELLE ANTICHUTE :** La ligne de vie horizontale à sangle doit être utilisée avec des composants et des sous-systèmes homologués par Capital Safety. Des composants non-homologués peuvent être incompatibles et risquent d'altérer la sécurité et la fiabilité de l'ensemble du système.

**CONNECTEURS DE L'ÉQUIPEMENT DE PROTECTION INDIVIDUELLE ANTICHUTE :** Les connecteurs utilisés pour attacher l'anneau de fixation en O sur la ligne de vie horizontale (crochets, mousquetons, anneaux en D) doivent pouvoir supporter au moins 22,2 kN. Les connecteurs et les fixations doivent être compatibles en termes de taille, de forme et de force. Les connecteurs non compatibles peuvent se désengager accidentellement. Utiliser exclusivement des connecteurs autobloquants avec ce système.

**CONNECTEURS D'ANCRAGE :** Les connecteurs utilisés pour fixer la ligne de vie horizontale aux extrémités des ancrages doivent être compatibles avec le point de raccordement. Le raccordement doit être franc et, associé aux éléments de raccordement, être capable de supporter une charge de 22,2 kN sans défaillance.

**CHARGE DE LA STRUCTURE :** Les points d'ancrage structuraux doivent être rigides et capables de supporter au moins 16 kN sur toute la longueur de l'axe de la ligne de vie horizontale. Les ancrages doivent également être capables de supporter une force de 16 kN appliquée dans toutes les directions possibles de chute, perpendiculairement à l'axe de la ligne de vie horizontale.

**AVERTISSEMENT :** Les ancrages doivent être rigides. Toute déformation importante des ancrages affectera la performance du dispositif et pourrait augmenter la distance d'arrêt requise sous le système et entraîner ainsi des blessures graves ou la mort.

**Sous-système de raccordement :** Le sous-système de raccordement est la partie de l'équipement de protection individuelle antichute utilisée pour raccorder un élément de fixation antichute entre le système de ligne de vie horizontale et le harnais. Le sous-système de raccordement doit limiter à 4 kN maximum les formes appliquées sur la ligne de vie horizontale.

Inspecter cet équipement **AVANT CHAQUE UTILISATION**. Ne pas utiliser cet équipement si l'inspection révèle un état dangereux ou défectueux. Planifier l'utilisation du système de protection antichute avant d'exposer les travailleurs à des situations dangereuses. Tenir compte de tous les facteurs pouvant affecter votre sécurité avant d'utiliser ce système. S'assurer de lire et de comprendre toutes les instructions du fabricant pour chaque composant de l'équipement de protection individuelle antichute. Tous les harnais et les sous-systèmes de raccordement de Capital Safety sont fournis avec un mode d'emploi séparé. Conserver toutes les notices pour pouvoir s'y référer à l'avenir.

Consulter ces instructions pour s'assurer que les limites du système et les autres exigences ont été respectées. Consulter les informations relatives à la distance d'arrêt du système et vérifier qu'aucune modification susceptible d'affecter la distance requise en cas de chute n'a été apportée à l'installation du système (longueur, par exemple) ou au chantier.

Ne pas utiliser le système si des modifications doivent être apportées.

**AVERTISSEMENT :** Ne pas modifier ou utiliser l'équipement pour une application à laquelle il n'est pas destiné. Consulter Capital Safety en cas d'utilisation de ce matériel avec des composants ou sous-systèmes autres que ceux décrits dans ce manuel. Certaines combinaisons de sous-systèmes et de composants peuvent gêner le fonctionnement de cet équipement. Utiliser ce matériel avec précaution en cas de proximité avec des engins en mouvement, des dangers électriques, des dangers chimiques et des arêtes vives.

**AVERTISSEMENT :** Consulter un médecin en cas de doute sur la capacité à supporter le choc du système antichute. L'âge et la condition physique peuvent affecter sérieusement la capacité à résister aux forces chocs. Les femmes enceintes et les personnes mineures ne doivent pas utiliser cet équipement.

**INSTALLATION DU SYSTÈME :** Une installation type d'une ligne de vie horizontale à sangle est présentée dans la figure 1. Lorsque la connexion au système est effectuée à l'aide d'une longe à absorption d'énergie, les ancrages d'extrémité doivent se trouver à une hauteur qui limitera la chute libre à 2 m. Lorsque la connexion au système est effectuée à l'aide d'une ligne de vie à rappel automatique (SRL), les ancrages d'extrémité doivent se trouver au-dessus de l'utilisateur. La SRL, lorsqu'elle est complètement rétractée, doit se trouver au-dessus du niveau de fixation du harnais. Le système de ligne de vie horizontale doit être placé à un niveau qui minimise la chute libre tout en permettant une utilisation facile. La ligne de vie horizontale doit être placée à proximité du lieu de travail de façon à minimiser les risques de chute oscillante. La longueur du sous-système de raccordement doit être maintenue au minimum afin de réduire l'éventuelle chute libre et d'assurer la distance d'arrêt requise. Les deux ancrages doivent être situés approximativement à la même hauteur de façon à ce que le système de ligne de vie horizontale ne présente pas une pente supérieure à 5 degrés.

Déterminer les emplacements des ancrages d'extrémité et évaluer leur force. Déterminer la longueur de portée et évaluer la distance d'arrêt requise avec les figures 5, 6, 7, 8, 9 et 10.

**Figure 3 - Installation de la fixation universelle à la structure d'ancrage verticale ou inclinée**

(A)	Structure d'ancrage verticale ou inclinée
(B)	Fixation universelle
(C)	Enrouler deux fois la fixation universelle autour de la structure d'ancrage

**Figure 4 - Spécifications des forces d'ancrage**

(A)	16,0 kN minimum
(B)	
(C)	16,0 kN minimum (dans toutes les directions possibles de chute, perpendiculairement à l'axe de la ligne de vie)
(D)	

**Figure 5 - Évaluation de la distance d'arrêt pour un ouvrier relié au système par une longe avec absorbeur d'énergie Capital Safety**

(A)	Longueur de portée
(B)	Distance d'arrêt nécessaire entre l'obstruction ou le niveau inférieur le plus proche et la hauteur du système de ligne de vie horizontale : 1.) Déterminer la longueur de portée du système dans la figure 8. 2.) Déterminer la longueur de la longe dans la figure 8. 3.) La distance d'arrêt nécessaire figure dans la case où la longueur de portée et la longueur de la longe se rejoignent.
(C)	Longe avec absorbeur d'énergie
(D)	Niveau de travail
(E)	Niveau inférieur ou obstruction

**Figure 6 - Distance d'arrêt pour deux ouvriers reliés au système par une longe avec absorbeur d'énergie Capital Safety**

(A)	Longueur de portée
(B)	Distance d'arrêt nécessaire entre l'obstruction ou le niveau inférieur le plus proche et la hauteur du système de ligne de vie horizontale : 1.) Déterminer la longueur de portée du système dans la figure 9. 2.) Déterminer la longueur de la longe dans la figure 9. 3.) La distance d'arrêt nécessaire figure dans la case où la longueur de portée et la longueur de la longe se rejoignent.
(C)	Longe avec absorbeur d'énergie
(D)	Niveau de travail
(E)	Niveau inférieur ou obstruction

**Figure 7 - Évaluation de la distance d'arrêt pour un ou deux ouvriers reliés au système par une ligne de vie à rappel automatique Capital Safety**

(A)	Longueur de portée
(B)	Distance d'arrêt nécessaire entre l'obstruction ou le niveau inférieur le plus proche et le niveau de travail : 1.) Déterminer la longueur de portée du système dans la figure 10. 2.) Déterminer le nombre d'ouvriers à raccorder au système. 3.) La distance d'arrêt nécessaire figure dans la case où la longueur de portée et le nombre d'ouvriers se rejoignent.
(C)	Ligne de vie à rappel automatique
(D)	Niveau de travail
(E)	Niveau inférieur ou obstruction

**Figure 8 - Distance d'arrêt nécessaire pour un ouvrier relié au système par une longe avec absorbeur d'énergie Capital Safety**

(A)	Longueur de portée en mètres
(B)	Longueur de la longe avec absorbeur d'énergie en mètres

**Figure 9 - Distance d'arrêt nécessaire pour deux ouvriers reliés au système par une longe avec absorbeur d'énergie Capital Safety**

(A)	Longueur de portée en mètres
(B)	Longueur de la longe avec absorbeur d'énergie en mètres

**Figure 10 - Distance d'arrêt nécessaire pour un ou deux ouvriers reliés au système par une ligne de vie à rappel automatique**

(A)	Longueur de portée en mètres
(B)	Distance d'arrêt nécessaire en-dessous du niveau de travail pour un ouvrier en mètres
(C)	Distance d'arrêt nécessaire en-dessous du niveau de travail pour deux ouvriers en mètres

Installer les connecteurs d'ancrage. Le système de ligne de vie horizontale à sangle comprend deux connecteurs d'ancrage avec fixation universelle. Pour éviter que la fixation universelle ne glisse pas vers un ancrage vertical ou incliné, celle-ci doit être enroulée deux fois autour de la structure, comme indiqué sur la figure 3. Consulter les instructions de la fixation universelle pour des informations complètes sur son installation. La ligne de vie horizontale peut être fixée directement à l'ancrage si ce dernier comprend un élément de fixation compatible et homologué.

Fixer chaque extrémité de la ligne de vie horizontale aux connecteurs d'ancrage à l'aide du mousqueton.

**REMARQUE :** Il n'existe pas d'indicateur de tension sur la ligne. Il est recommandé de régler la tension du cliquet avec une seule main sur la poignée et sans pièces externes servant par la suite à resserrer la ligne. La tension normale de travail est obtenue grâce à une opération à une main qui tendra la ligne à sangle de manière satisfaisante.

**Conseil d'installation :** Au moment de relier la fixation universelle, connecter le sac de transport par la poignée, afin de le fixer à l'extrémité du système. Remarque : la poignée du sac ne doit pas être utilisé comme un connecteur d'ancrage, à l'exception de son positionnement qui s'effectue en passant le raccordement dans la poignée.

Pour retendre la ligne de vie horizontale, faire coulisser manuellement la sangle à travers le tendeur du cliquet. Faire coulisser au moins 150 mm de la sangle à travers le tendeur du cliquet avant de retendre. Une fois que la ligne a été resserrée manuellement le plus possible grâce au guide mobile, activer le cliquet en tournant la poignée d'avant en arrière sur un axe de 180 degrés afin de serrer la ligne à sangle.

**REMARQUE :** Il n'existe pas d'indicateur de tension sur la ligne. Il est recommandé de régler la tension du cliquet avec une seule main sur la poignée et sans pièces externes servant par la suite à resserrer la ligne. La tension normale de travail est obtenue grâce à une opération à une main qui tendra la ligne à sangle de manière satisfaisante.

**Conseil d'installation :** Lorsqu'elles sont enroulées autour du moyeu central au cours du resserrage, les sangles doivent faire au moins 1,5 fois le tour du moyeu du cliquet. Si les sangles remplissent trop le cliquet, elles peuvent se coincer et obliger l'utilisateur à relâcher la ligne et recommencer.

Une fois tendue, la poignée du cliquet doit être placée sur la position fermée et verrouillée. Les sangles supplémentaires doivent être pliées et rangées soit dans le sac s'il est fixé soit près de l'extrémité du système, loin de la zone centrale de travail.

**RACCORDEMENT AU SYSTÈME DE LIGNE DE VIE HORIZONTALE :** Approcher de la zone de travail en utilisant l'équipement d'accès approprié. Raccorder l'équipement de protection individuelle antichute à l'un des anneaux de fixation en O sur la ligne de vie horizontale. Les connecteurs doivent respecter toutes les exigences de compatibilité et de résistance.

**SITUATIONS À RISQUE :** Ne jamais prendre de risques inutiles, comme sauter ou s'éloigner du rebord de la surface de travail. Ne jamais faire passer le sous-système de raccordement sous le bras ou entre les jambes pendant l'utilisation. Pour éviter une distance d'arrêt inadéquate, ne jamais escalader la ligne de vie horizontale. Pour éviter les risques de chute oscillante, éviter de s'éloigner de l'une des extrémités de la ligne de vie horizontale.

**DEUX (2) PERSONNES RELIÉES AU SYSTÈME DE LIGNE DE VIE HORIZONTALE :** Lorsqu'une personne tombe alors qu'elle est raccordée à la ligne de vie horizontale, le dispositif va fléchir. Lorsque deux (2) personnes sont reliées à la même ligne de vie horizontale et que l'une (1) d'elles tombe, la deuxième pourrait être arrachée de la surface de travail en raison de la flexion. La possibilité que la seconde personne tombe augmente à mesure que la longueur de portée de la ligne de vie horizontale augmente. Dans le but de minimiser la possibilité de chute pour la deuxième personne, nous recommandons l'utilisation de systèmes de lignes de vie horizontales indépendants pour chaque personne ou une longueur de portée plus courte.

**CHUTE LIBRE :** L'équipement de protection individuelle antichute doit capelés de telle sorte que la chute libre soit limitée à 2 m ou moins lors de l'utilisation d'une longe avec absorbeur d'énergie ou que la ligne de vie à rappel automatique soit au-dessus des têtes sans desserrement.

**ARÊTES VIVES :** Ne pas travailler dans des configurations où les sous-systèmes de raccordement ou d'autres composants du système sont en contact ou frottent contre des arêtes vives non protégées. Si le travail à proximité d'arêtes vives est inévitable, l'utilisation d'une protection est impérative pour éviter de sectionner les composants du dispositif antichute.

**EN CAS DE CHUTE :** La partie responsable doit prévoir un plan de sauvetage et disposer des moyens de l'appliquer. Le temps de suspension acceptable dans un harnais complet est limité. Un sauvetage rapide est donc crucial.

**SAUVETAGE :** Il existe de nombreux cas de figure dans lesquels un ouvrier peut avoir besoin d'être secouru. C'est pourquoi une équipe de sauvetage sur site est une bonne chose. Cette équipe dispose des outils, matériels et techniques pour mener à bien un sauvetage. La formation doit être dispensée sur une base régulière afin de garantir l'expertise des sauveteurs.

**RETRAIT DU SYSTÈME :** Lorsqu'il n'est plus utilisé, le système de ligne de vie horizontale doit être retiré du site de travail. Relâcher la tension sur la ligne de vie horizontale :

Tirer le levier de desserrage situé sur la poignée du tendeur du cliquet et ouvrir entièrement la poignée. Cela entraîne le déverrouillage et permet à la ligne de sécurité à sangle de tourner dans le moyeu. Retirer la ligne de sécurité à sangle des points d'ancrage et enrouler les sangles en partant des extrémités vers le centre. Ranger toutes les pièces de la ligne à sangle dans le sac de stockage qui contient les instructions et le fermer.

Il est de la responsabilité de tous les utilisateurs de ce matériel de comprendre ces instructions et de se former à l'installation, l'utilisation et la maintenance de cet équipement. Les utilisateurs doivent être sensibilisés aux conséquences d'une installation ou de l'utilisation inappropriée de cet équipement. Ce guide de l'utilisateur n'est pas un substitut d'un programme de formation complet. La formation doit être dispensée sur une base régulière afin de garantir l'expertise des utilisateurs.

**AVANT CHAQUE INSTALLATION :** Inspecter tous les composants du système conformément aux instructions du fabricant. Les composants du système doivent être formellement inspectés par une personne qualifiée, autre que l'utilisateur, au moins une fois par an. Les inspections formelles doivent porter sur les signes visibles de détérioration ou de dommages des composants du système. Les éléments qui s'avèrent défectueux doivent être remplacés. Ne pas utiliser les composants si l'inspection révèle un état dangereux ou défectueux. Consigner les résultats de chaque inspection dans le journal d'inspection et d'entretien de ce manuel.

**SYSTÈMES INSTALLÉS :** Une inspection du système de ligne de vie horizontale doit être effectuée par une personne qualifiée dès son installation. Le système doit être inspecté périodiquement par une personne qualifiée lorsqu'il est installé pour une période prolongée, ainsi qu'avant chaque utilisation quotidienne. Des inspections périodiques doivent être effectuées au moins une fois par mois, plus fréquemment si les conditions du site et l'usage de l'appareil le justifient. L'inspection des systèmes installés doit suivre les étapes énumérées.

#### **AVANT L'UTILISATION DU SYSTÈME :**

Inspecter tous les composants métalliques (crochets, anneaux en O, tendeurs de cliquets, etc.) pour y déceler toute fissure, déformation, corrosion ou autres dommages qui pourraient affecter leur puissance ou leur fonctionnement. Inspecter les sangles pour y déceler des coupures, des déchirures sur les bords, des brûlures, des abrasions et des dommages causés par des produits chimiques. L'abrasion des bords des sangles à cause de la tension peut dégrader les tissus extérieurs et entraîner des défaillances éventuelles. Inspecter les étiquettes du système. Elles doivent être présentes et parfaitement lisibles.

**IMPORTANT :** *Si cet équipement a servi à arrêter une chute, il doit être mis hors service et détruit ou bien renvoyé à Capital Safety pour être inspecté ou réparé.*

Si l'inspection révèle un état dangereux ou défectueux, retirer immédiatement l'unité du service et la détruire ou contacter Capital Safety pour une éventuelle réparation.

**IMPORTANT :** *Seul Capital Safety ou les parties autorisées par écrit sont habilitées à effectuer des réparations sur ce matériel.*

**ÉQUIPEMENT DE L'UTILISATEUR :** Inspecter les harnais et les longes avec absorbeurs d'énergie ou les lignes de vie à rappel automatique conformément aux instructions du fabricant.

**NETTOYAGE ET ENTRETIEN :** Nettoyer le système de ligne de vie horizontale à sangle avec de l'eau et un détergent doux. Essuyer avec un chiffon propre et laisser sécher à l'air. Ne pas sécher à l'aide d'une source de chaleur. Une accumulation excessive de saleté, de peinture, etc. peut empêcher le bon fonctionnement du dispositif et dégrader les sangles dans certains cas extrêmes.

**STOCKAGE :** Stocker le système de ligne de vie horizontale dans un environnement propre et sec, à l'abri du soleil. Éviter les emplacements où des vapeurs de produits chimiques sont présentes. Inspecter soigneusement le système après une période de stockage prolongée.

**ÉQUIPEMENT DE L'UTILISATEUR :** Entretien, réviser et stocker l'équipement de l'utilisateur conformément aux instructions du fabricant.

**IMPORTANTE:** queste istruzioni illustrano l'installazione e l'uso del sistema anticaduta orizzontale a cinghia Pro-Line™. Devono essere utilizzate nell'ambito di un programma di formazione dei dipendenti.

**AVVERTENZA:** questo prodotto fa parte di un sistema anticaduta personale. Per ogni componente del sistema, l'utente deve attenersi alle istruzioni del produttore. Fornire tali istruzioni all'utente dell'attrezzatura, il quale è tenuto a leggerle e comprenderle prima dell'uso. Per il corretto uso e la corretta manutenzione dell'attrezzatura, attenersi alle istruzioni del produttore. Eventuali alterazioni o usi non appropriati dell'attrezzatura, nonché la mancata osservanza delle istruzioni fornite, possono provocare lesioni gravi o morte.

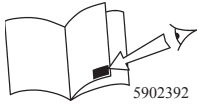

**RIQUADRI GENERALI DI RIFERIMENTO AL GLOSSARIO.** I riquadri bianchi di riferimento al glossario riportati sulla prima di copertina di questo manuale fanno riferimento alle voci del "Glossario" presenti nelle "Istruzioni generali per l'uso e la manutenzione" (5902392).



**RIQUADRI SPECIFICI DI RIFERIMENTO AL GLOSSARIO.** I riquadri neri di riferimento al glossario riportati sulla prima di copertina di questo manuale fanno riferimento agli elementi riportati di seguito.

**1**: sistema anticaduta orizzontale a cinghie Pro-Line™ **2**: lunghezza campata 18,29 m massimo  
**3**: assorbitore d'energia in linea **4**: moschettone **5**: tensionatore a cricchetto **6**: anello a O di attacco per utente (cordoncino) **7**: adattatore Tie-off (connettore d'ancoraggio)

**FORMAZIONE.** Spetta agli utenti dell'attrezzatura leggere e comprendere le relative istruzioni e addestrarsi all'installazione, all'uso e alla manutenzione corretti. Gli utenti devono essere consapevoli delle conseguenze di un'installazione o di un uso errati dell'attrezzatura. Questo manuale di istruzioni non sostituisce un programma di formazione. La formazione deve essere fornita periodicamente per garantire la competenza degli utenti.

**IMPORTANTE:** registrare le informazioni di identificazione del prodotto presenti sull'etichetta di identificazione nel registro di ispezione e di manutenzione del presente manuale.

**SCOPO.** Il sistema anticaduta orizzontale a cinghie è studiato per essere utilizzato come mezzo di ancoraggio per una o due persone. Utilizzare il sistema anticaduta orizzontale a cinghie laddove siano necessarie mobilità orizzontale e protezione anticaduta.

**LIMITAZIONI.** All'installazione e all'uso del sistema anticaduta orizzontale a cinghie si applicano i limiti riportati di seguito. Possono esistere ulteriori limitazioni.

**CAMPATA DEL DISPOSITIVO ANTICADUTA ORIZZONTALE.** La distanza massima della campata è di 18,29 m. Se lo spazio è limitato, è necessario ridurre la lunghezza della campata.

**ANCORAGGI.** Il dispositivo anticaduta orizzontale a cinghie va installato sugli ancoraggi che soddisfano i requisiti.

**CAPACITÀ DEL SISTEMA.** La capacità massima del dispositivo anticaduta orizzontale è di due persone. Il peso massimo di ciascuna persona, compresi abiti e attrezzatura, è di 141 kg.

**SOTTOSISTEMA DI COLLEGAMENTO.** Il sottosistema di collegamento di ogni persona deve limitare le forze di arresto delle cadute a non più di 4 kN.

**CADUTA LIBERA.** Equipaggiare e utilizzare il sistema anticaduta personale in modo che la massima caduta libera potenziale non superi i requisiti stabiliti dalle normative pubbliche e dal produttore del sottosistema. Per ulteriori informazioni, consultare le istruzioni del produttore del sottosistema.

**SPAZIO DI CADUTA.** È necessario che sotto il lavoratore ci sia uno spazio sufficiente ad arrestare la caduta prima che questi colpisca il livello inferiore o un ostacolo.

**SUPPORTO PER IL CORPO.** Utilizzare un'imbracatura integrale con il sistema anticaduta orizzontale a cinghie.

**PERICOLI AMBIENTALI.** Quando si utilizza questa attrezzatura in aree con pericoli ambientali, è necessario prendere ulteriori precauzioni per ridurre il rischio di lesioni all'utente o di danni all'attrezzatura. I pericoli possono comprendere, a titolo indicativo: calore, sostanze chimiche, ambienti corrosivi, linee ad alta tensione, gas, macchinari in movimento e bordi affilati. In caso di domande sull'utilizzo della presente attrezzatura in presenza di pericoli ambientali, contattare Capital Safety.

**CADUTE IN OSCILLAZIONE.** Vedere la figura 2. Le cadute in oscillazione si verificano quando il punto di ancoraggio non si trova esattamente sopra la testa. Durante una caduta in oscillazione, la forza d'urto contro un oggetto può causare gravi lesioni o morte. Ridurre al minimo le cadute in oscillazione lavorando il più possibile sotto al punto di ancoraggio. Per evitare lesioni, prevenire le cadute in oscillazione. In caso di uso di un dispositivo anticaduta retrattile o di altri sottosistemi di collegamento a lunghezza variabile, le cadute in oscillazione necessitano di uno spazio significativamente maggiore. Se sussiste il rischio di caduta con pendolo durante l'applicazione, contattare Capital Safety prima di procedere.

**FORMAZIONE.** L'attrezzatura deve essere installata e utilizzata da personale formato all'uso e all'applicazione corretti.

**STANDARD APPLICABILI.** Il sistema anticaduta orizzontale a cinghie Pro-Line™ è conforme allo standard EN:795.

**COMPONENTI DEL SISTEMA ANTICADUTA PERSONALE.** Il dispositivo anticaduta orizzontale a cinghie deve essere utilizzato con i componenti e i sottosistemi approvati da Capital Safety. I componenti non approvati potrebbero essere incompatibili e influire negativamente sulla sicurezza e sull'affidabilità dell'intero sistema.

**CONNETTORI DEL SISTEMA ANTICADUTA PERSONALE.** I connettori utilizzati per l'aggancio all'anello di attacco a O presenti sul dispositivo anticaduta orizzontale (ganci, moschettoni, anelli a D) devono sostenere almeno 22,2 kN. I connettori e gli elementi di aggancio devono essere di dimensioni, forma e forza compatibili. I connettori non compatibili potrebbero sganciarsi (fuoriuscire) accidentalmente. Non utilizzare connettori privi di bloccaggio con questo sistema.

**CONNETTORI D'ANCORAGGIO.** I connettori utilizzati per agganciare il dispositivo anticaduta orizzontale ai dispositivi di ancoraggio terminali devono essere compatibili con il punto di collegamento. Il collegamento deve essere positivo e presentare elementi di collegamento in grado di sostenere senza problemi un peso pari a 22,2 kN.

**PESO DELLA STRUTTURA.** I punti di ancoraggio strutturali devono essere rigidi e in grado di sostenere almeno 16 kN lungo l'asse del dispositivo anticaduta orizzontale. Gli ancoraggi devono anche sostenere almeno 16 kN in tutte le potenziali direzioni di arresto caduta perpendicolari all'asse del dispositivo anticaduta orizzontale.

**AVVERTENZA:** *gli ancoraggi devono essere rigidi. Ampie deformazioni dell'ancoraggio influiscono sulle prestazioni del sistema e possono richiedere uno spazio di caduta maggiore al di sotto del sistema, causando gravi lesioni o morte.*

**Sottosistema di collegamento.** Il sottosistema di collegamento è la parte del sistema anticaduta personale che viene usato per il collegamento del sottosistema del dispositivo anticaduta orizzontale con l'elemento di aggancio anticaduta dell'imbracatura. Il sottosistema di collegamento deve limitare le forze applicate al dispositivo anticaduta orizzontale a non più di 4 kN.

**PRIMA DI OGNI USO,** ispezionare l'attrezzatura. Se l'ispezione rivela una condizione insicura o difettosa, non utilizzare l'attrezzatura. Prima di esporre i lavoratori a situazioni pericolose, pianificare l'uso del sistema di protezione anticaduta. Prima di utilizzare il sistema, considerare tutti i fattori che interessano la sicurezza. Leggere e comprendere le istruzioni del produttore per ciascun componente del sistema anticaduta personale. Tutte le imbracature e tutti i sottosistemi di collegamento di Capital Safety sono dotati di distinte istruzioni per l'uso. Conservare tutte le istruzioni per eventuale riferimento futuro.

Per assicurarsi di avere soddisfatto le limitazioni del sistema e gli altri requisiti, consultare queste istruzioni. Rivedere le informazioni applicabili riguardanti i criteri di spazio del sistema e assicurarsi di non aver apportato modifiche all'installazione del sistema (ad es. lunghezza) o al posto di lavoro, che potrebbero interessare lo spazio di caduta necessario.

Qualora siano necessarie delle modifiche, non utilizzare il sistema.

**AVVERTENZA:** *non modificare né usare in modo deliberatamente non conforme questa attrezzatura. Se si utilizza questa attrezzatura in combinazione con componenti o sottosistemi diversi da quelli descritti in questo manuale, rivolgersi a Capital Safety. Alcune combinazioni di sottosistemi e componenti potrebbero compromettere il funzionamento dell'attrezzatura. Prestare attenzione durante l'uso dell'apparecchiatura nei pressi di macchine in movimento e nei luoghi in cui sono presenti pericoli elettrici, chimici e bordi taglienti.*

**AVVERTENZA:** *consultare un medico se si ha motivo di dubitare della propria capacità fisica ad assorbire l'impatto derivante da un arresto caduta. L'età e la forma fisica possono influenzare la capacità di sopportare le forze di arresto della caduta. Le donne in gravidanza e i minori non devono utilizzare questo sistema.*

**INSTALLAZIONE DEL SISTEMA.** La figura 1 mostra una tipica installazione del dispositivo anticaduta orizzontale a cinghie. Se per il collegamento al sistema si utilizza un cordoncino dissipatore di energia, gli ancoraggi terminali devono essere posizionati a un'altezza che limiti la caduta libera a 2 m. Se per il collegamento al sistema si utilizza un dispositivo anticaduta retrattile (cavo SRL), gli ancoraggi terminali devono essere posizionati al di sopra dell'utente. Quando è completamente ritratto, il cavo SRL deve trovarsi al di sopra del livello di attacco dell'imbracatura. Il sistema anticaduta orizzontale deve essere posizionato a un livello che riduca al minimo lo spazio libero consentendo facilità di utilizzo. Per ridurre al minimo i pericoli di cadute in oscillazione, il dispositivo anticaduta orizzontale deve essere posizionato vicino alla postazione di lavoro. Per ridurre la potenziale caduta libera e la distanza di spazio necessaria, la lunghezza del sottosistema di collegamento deve essere mantenuta più corta possibile. Entrambi gli ancoraggi devono essere installati approssimativamente alla stessa altezza in modo che il sistema anticaduta orizzontale non abbia una pendenza superiore a 5 gradi.

Determinare le posizioni degli ancoraggi terminali e valutare la loro resistenza. Determinare la lunghezza della campata e valutare lo spazio necessario tramite le figure 5, 6, 7, 8, 9 e 10.

**Figura 3. Installazione dell'adattatore Tie-off in una struttura di ancoraggio verticale o in pendenza**

(A)	Struttura di ancoraggio verticale o in pendenza
(B)	Adattatore Tie-off
(C)	Avvolgere due volte l'adattatore Tie-off intorno alla struttura di ancoraggio

**Figura 4. Requisiti di resistenza dell'ancoraggio**

(A)	16,0 kN minimo
(B)	
(C)	16,0 kN minimo (in tutte le potenziali direzioni di arresto caduta perpendicolari all'asse del dispositivo anticaduta)
(D)	

**Figura 5. Valutazione dello spazio per un lavoratore collegato al sistema con un cordoncino dissipatore di energia Capital Safety**

(A)	Lunghezza della campata
(B)	Spazio necessario dal livello o dall'ostacolo inferiore più vicino all'altezza del sistema anticaduta orizzontale. 1.) Individuare la lunghezza della campata del sistema nella figura 8. 2.) Individuare la lunghezza del cordoncino nella figura 8. 3.) Lo spazio necessario risulta intersecando la lunghezza della campata e quella del cordoncino.
(C)	Cordoncino dissipatore di energia
(D)	Livello di lavoro
(E)	Livello o ostacolo inferiore

**Figura 6. Spazio per due lavoratori collegati al sistema con un cordoncino dissipatore di energia Capital Safety**

(A)	Lunghezza della campata
(B)	Spazio necessario dal livello o dall'ostacolo inferiore più vicino all'altezza del sistema anticaduta orizzontale. 1.) Individuare la lunghezza della campata del sistema nella figura 9. 2.) Individuare la lunghezza del cordoncino nella figura 9. 3.) Lo spazio necessario risulta intersecando la lunghezza della campata e quella del cordoncino.
(C)	Cordoncino dissipatore di energia
(D)	Livello di lavoro
(E)	Livello o ostacolo inferiore

**Figura 7. Spazio per uno o due lavoratori collegati al sistema con un dispositivo anticaduta retrattile Capital Safety**

(A)	Lunghezza della campata
(B)	Spazio necessario dal livello o dall'ostacolo inferiore più vicino al livello di lavoro. 1.) Individuare la lunghezza della campata del sistema nella figura 10. 2.) Individuare il numero di lavoratori da collegare al sistema. 3.) Lo spazio necessario risulta dall'intersezione tra la lunghezza della campata e il numero di lavoratori.
(C)	Dispositivo anticaduta retrattile
(D)	Livello di lavoro
(E)	Livello o ostacolo inferiore

### Figura 8. Spazio necessario per un lavoratore collegato al sistema con un cordoncino dissipatore di energia Capital Safety

(A)	Lunghezza della campata in metri
(B)	Lunghezza del cordoncino dissipatore di energia in metri

### Figura 9. Spazio necessario per due lavoratori collegati al sistema con un cordoncino dissipatore di energia Capital Safety

(A)	Lunghezza della campata in metri
(B)	Lunghezza del cordoncino dissipatore di energia in metri

### Figura 10. Spazio necessario per uno o due lavoratori collegati al sistema con un dispositivo anticaduta retrattile

(A)	Lunghezza della campata in metri
(B)	Spazio necessario sotto il livello di lavoro per un lavoratore in metri
(C)	Spazio necessario sotto il livello di lavoro per due lavoratori in metri

Installare i connettori d'ancoraggio. Il sistema anticaduta orizzontale a cinghie include due connettori d'ancoraggio dell'adattatore tie-off. Per accertarsi che l'adattatore tie-off non scivoli dall'ancoraggio verticale o in pendenza, bisogna avvolgere due volte l'adattatore tie-off intorno alla struttura come mostrato in figura 3. Per informazioni complete sull'installazione, fare riferimento alle istruzioni per l'adattatore tie-off. Nel caso in cui l'ancoraggio sia provvisto di un elemento di attacco compatibili che soddisfa i requisiti, il dispositivo anticaduta deve essere fissato direttamente all'ancoraggio.

Fissare ciascuna estremità del dispositivo anticaduta orizzontale ai connettori d'ancoraggio con un gancio a scatto o con un moschettoni.

**NOTA:** non è presente alcun indicatore di tensione in linea ed è consigliabile che l'operatore metta in tensione il cricchetto con una sola mano sull'impugnatura, senza utilizzare nessuna parte esterna per stringere ulteriormente il cavo. La tensione di lavoro normale si ottiene mediante un'operazione manuale con cui si mette in tensione il cavo del nastro come desiderato.

**Consiglio di installazione:** al momento di collegare l'adattatore tie-off, collegare la borsa attraverso l'impugnatura per fissare la borsa all'estremità del sistema. Nota: l'impugnatura della borsa non va usata come connettore d'ancoraggio, va soltanto mantenuta in sede facendo passare il collegamento attraverso l'impugnatura.

Per eliminare il gioco dal dispositivo anticaduta orizzontale, tirare la cinghia a mano attraverso il tensionatore a cricchetto. È necessario tirare la cinghia di almeno 150 mm attraverso il tensionatore a cricchetto prima di arrivare a un punto di tensione. Una volta stretto il più possibile il cavo manualmente mediante il regolatore, attivare il cricchetto ruotando l'impugnatura avanti e indietro in un arco di 180 gradi per mettere in tensione il cavo del nastro.

**NOTA:** non è presente alcun indicatore di tensione in linea ed è consigliabile che l'operatore metta in tensione il cricchetto con una sola mano sull'impugnatura, senza utilizzare nessuna parte esterna per stringere ulteriormente il cavo. La tensione di lavoro normale si ottiene mediante un'operazione manuale con cui si mette in tensione il cavo del nastro come desiderato.

**Consiglio di installazione:** non appena avvolto intorno al mozzo centrale durante il tensionamento, il nastro deve completare un giro e mezzo intorno al mozzo del cricchetto. Nel caso in cui il nastro copra il cricchetto, è possibile che si blocchi rendendo necessario l'intervento dell'operatore che deve allentare il cavo e ripetere l'operazione.

Una volta in tensione, girare l'impugnatura del cricchetto nella posizione chiusa e bloccata. Ripiegare e riporre il nastro in eccesso nella borsa se presente o vicino all'estremità del sistema, lontano dall'area di lavoro centrale.

**COLLEGAMENTO DEL SISTEMA ANTICADUTA ORIZZONTALE.** Accedere all'area di lavoro usando l'attrezzatura adeguata. Collegare il sistema anticaduta personale a uno degli anelli di attacco a O presenti sul dispositivo anticaduta orizzontale. I connettori devono soddisfare tutti i requisiti di compatibilità e resistenza.

**SITUAZIONI PERICOLOSE.** Non correre rischi inutili, saltando o cercando di afferrare da troppo lontano il bordo della superficie di lavoro. Non far passare il sottosistema di collegamento al di sotto delle braccia o fra i piedi. Per evitare uno spazio inappropriato, non salire sul dispositivo anticaduta orizzontale. Per evitare pericoli di cadute in oscillazione, non lavorare troppo lontano da entrambi i lati del dispositivo anticaduta orizzontale.

**COLLEGAMENTO DI DUE (2) PERSONE AL SISTEMA ANTICADUTA ORIZZONTALE.** Se un utente cade mentre è collegato al dispositivo anticaduta orizzontale, il sistema deflette. Se due (2) utenti sono collegati allo stesso dispositivo antica-



duta orizzontale e uno (1) cade, è possibile che il secondo utente venga sbalzato via dalla superficie di lavoro a causa della deflessione. Il potenziale di caduta del secondo utente aumenta con l'aumentare della lunghezza della campata del dispositivo anticaduta orizzontale. Per ridurre al minimo potenziali cadute del secondo utente, si consiglia di utilizzare sistemi anticaduta orizzontali indipendenti o campate più corte.

**CADUTA LIBERA.** Se si usa un cordoncino dissipatore di energia o se il cavo SRL si trova al di sopra della testa senza gioco, il sistema anticaduta personale deve essere equipaggiato in modo da limitare la caduta libera a un massimo di 2 m.

**BORDI TAGLIENTI.** Evitare di lavorare dove il sottosistema di collegamento o altri componenti del sistema possono entrare in contatto con bordi taglienti non protetti. Se è inevitabile l'utilizzo nei pressi di bordi taglienti, è necessario utilizzare una copertura protettiva per impedire la recisione dei componenti del sistema anticaduta personale.

**IN CASO DI CADUTA.** Il responsabile deve disporre di un piano di salvataggio e della capacità di metterlo in atto. Il tempo di sospensione in un'imbracatura integrale è limitato, perciò è fondamentale che il recupero sia tempestivo.

**SALVATAGGIO.** Viste le numerose situazioni in cui un lavoratore può aver bisogno di soccorso, è utile avere una squadra di salvataggio sul posto. Per poter portare a termine con successo un salvataggio, bisogna fornire a questa squadra gli strumenti, sia in termini di attrezzatura che tecnici. La formazione deve essere fornita periodicamente per garantire la competenza dei soccorritori.

**RIMOZIONE DEL SISTEMA.** Quando non è più necessario, il sistema anticaduta orizzontale deve essere rimosso dal cantiere. Allentare la tensione sul dispositivo anticaduta orizzontale.

Tirare la leva di rilascio sotto l'impugnatura del tensionatore a cricchetto e aprire completamente l'impugnatura. In questo modo verrà rilasciato il blocco e il cavo di sicurezza del nastro verrà avvolto nel mozzo. Rimuovere il cavo di sicurezza del nastro dai punti di ancoraggio e arrotolare il nastro a partire dall'estremità più lunga verso il centro. Ripiegare tutte le parti del cavo del nastro nella borsa di stoccaggio, comprese le istruzioni, e chiudere.

Gli utenti dell'attrezzatura sono tenuti a comprendere queste istruzioni e ad addestrarsi all'installazione, all'uso e alla manutenzione corretti di questa attrezzatura. Queste persone devono essere consapevoli delle conseguenze di un'installazione o di un uso non corretti dell'attrezzatura. Questo manuale dell'utente non sostituisce un programma di formazione completo. La formazione deve essere fornita periodicamente per garantire la competenza degli utenti.

**PRIMA DI CIASCUNA INSTALLAZIONE.** Ispezionare tutti i componenti del sistema secondo le presenti istruzioni o quelle del produttore. Almeno una volta all'anno, è necessario che personale qualificato, diverso dall'utente, ispezioni i componenti del sistema. Le ispezioni formali devono concentrarsi sui segni visibili di deterioramento o di danneggiamento ai componenti del sistema. Sostituire le parti difettose. Se l'ispezione rivela una condizione insicura o difettosa, non utilizzare i componenti. Annotare i risultati di ciascuna ispezione nel registro di ispezione e manutenzione di questo manuale.

**SISTEMI INSTALLATI.** L'ispezione del sistema anticaduta orizzontale deve essere eseguita da personale qualificato dopo l'installazione del sistema. Il personale qualificato deve ispezionare il sistema periodicamente qualora resti installato a lungo e prima di ogni uso giornaliero. Se le condizioni del cantiere e l'uso lo richiedono, eseguire ispezioni periodiche con frequenza almeno mensile. Le ispezioni dei sistemi installati devono includere le fasi di ispezione elencate.

#### **PRIMA DI UTILIZZARE IL SISTEMA.**

Verificare che nessun componente metallico (ganci, anelli a O, tensionatori a cricchetto ecc.) presenti crepe, deformazioni, corrosione o altri danni che possono comprometterne la resistenza o il funzionamento. Verificare l'assenza di tagli, strappi del rivestimento dei bordi, bruciature, abrasioni e contaminazioni chimiche sul nastro. L'abrasione del nastro sui bordi mentre è in tensione potrebbe provocare danni alle fibre esterne comportando un possibile guasto. Ispezionare le etichette del sistema. Le etichette devono essere presenti e perfettamente leggibili.

**IMPORTANTE:** *qualora questo dispositivo sia soggetto a forze di arresto caduta, deve essere rimosso dal servizio e distrutto o inviato a Capital Safety per essere ispezionato e riparato.*

Qualora l'ispezione riveli una condizione pericolosa o difettosa, rimuovere e distruggere l'unità o contattare Capital Safety per una eventuale riparazione.

**IMPORTANTE:** *solo Capital Safety o i centri autorizzati possono procedere alla riparazione dell'attrezzatura.*

**ATTREZZATURA PER L'UTENTE.** Ispezionare l'imbracatura e il cordoncino dissipatore di energia o cavo SRL in base alle istruzioni del produttore.

**PULIZIA E MANUTENZIONE.** Pulire il sistema di sicurezza orizzontale a cinghie con acqua e un detergente neutro. Passare un panno pulito e asciutto e appendere ad asciugare all'aria. Non asciugare applicando calore. Le eccessive incrostazioni di sporco, vernice ecc. possono impedire il corretto funzionamento del sistema e, nei casi peggiori, indebolire la cinghia.

**CONSERVAZIONE.** Conservare il sistema anticaduta orizzontale in un ambiente asciutto e pulito, non esposto a luce solare diretta. Evitare gli ambienti in cui siano presenti vapori chimici. Dopo un lungo periodo di inutilizzo, ispezionare attentamente il sistema.

**ATTREZZATURA PER L'UTENTE.** Effettuare la manutenzione e conservare l'attrezzatura per l'utente in base alle istruzioni del produttore.

**EINLEITUNG:** Dieses Handbuch beschreibt die Montage und Verwendung des Pro-Line™ horizontalen Sicherungsseilsystems (HLL) mit Gurt. Es sollte als Teil des Mitarbeiter-Schulungsprogramms verwendet werden.

**WARNUNG:** Dieses Produkt ist Teil eines persönlichen Fallsicherungssystems. Der Benutzer muss die Anweisungen des Herstellers für jede Komponente des Systems befolgen. Diese Anweisungen müssen dem Benutzer dieser Ausrüstung zur Verfügung gestellt werden. Der Benutzer muss diese Anweisungen, bevor er diese Ausrüstung verwendet, lesen und beachten. Die Anweisungen des Herstellers zum ordnungsgemäßen Gebrauch und zur richtigen Wartung dieser Ausrüstung müssen eingehalten werden. Änderungen oder unsachgemäßer Gebrauch der Ausrüstung oder die Nichteinhaltung der Anweisungen können zu schweren Verletzungen oder zum Tod führen.

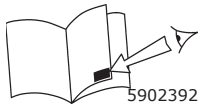

**ALLGEMEINE GLOSSAR-HINWEISKÄSTCHEN:** Die weißen Bauteile-Hinweiskästchen auf dem Deckblatt dieser Anweisung beziehen sich auf Glossar-Begriffe im Dokument „Gebrauchsanweisung und Wartungshinweise“ (5902392).



**SPEZIFISCHE GLOSSAR-HINWEISKÄSTCHEN:** Die schwarzen Glossar-Hinweiskästchen auf dem Umschlag dieser Anweisung beziehen sich auf folgende Begriffe:

- 1**: Pro-Line™ HLL-System mit Gurt **2**: Spannlänge max. 18,29 m **3**: Inline-Falldämpfer  
**4**: Karabiner **5**: Ratschenspanner **6**: Befestigungs-O-Ring für den Anwender (Verbindungsseil)  
**7**: Anbindungsadapter (Verankerungsanschluss)

**SCHULUNG:** Es liegt in der Verantwortung des Anwenders dieser Ausrüstung, diese Anweisungen zu verstehen und eine Schulung für die korrekte Installation, Verwendung und Wartung dieser Ausrüstung zu erhalten. Anwender müssen sich der Folgen einer falschen Montage oder Verwendung dieser Ausrüstung bewusst sein. Diese Anweisung ist kein Ersatz für ein Schulungsprogramm. Eine regelmäßige Schulung ist erforderlich, damit die Befähigung des Anwenders stets gewährleistet ist.

**WICHTIG:** Notieren Sie die Produktidentifikationsinformationen vom ID-Etikett im Inspektions- und Wartungsprotokoll dieses Handbuchs.

**ZWECK:** Das horizontale Sicherungsseilsystem mit Gurt ist für die Verwendung als Verankerung für ein oder zwei Personen gedacht. Setzen Sie das horizontale Sicherungsseilsystem mit Gurt dort ein, wo horizontale Mobilität sowie eine Fallsicherung notwendig sind.

**BEACHTEN SIE:** Bei der Installation und Verwendung des horizontalen Sicherungsseilsystems mit Gurt gelten folgende Einschränkungen. Gegebenenfalls gelten weitere Einschränkungen:

**SPANNE DER HORIZONTALEN ABSTURZSICHERUNG:** Die maximale Spanne beträgt 18,29 m. Die Spannlänge muss reduziert werden, wenn der Freiraum eingeschränkt ist.

**VERANKERUNGEN:** Das horizontale Sicherungsseilsystem mit Gurt muss an Verankerungen installiert werden, die den Anforderungen entsprechen.

**SYSTEMKAPAZITÄT:** Das horizontale Sicherungsseilsystem mit Gurt ist für maximal zwei Personen gedacht. Das Maximalgewicht jeder Person inklusive Werkzeugen und Kleidung liegt bei 141 kg.

**VERBINDUNGS-TEILSYSTEM:** Das Verbindungs-Teilsystem jeder Person muss die Fallsicherungskräfte auf höchstens 4 kN beschränken.

**FREIER FALL:** Das persönliche Absturzsicherungssystem darf nur so montiert und verwendet werden, dass der maximal mögliche freie Fall innerhalb der gesetzlichen Regelungen und der Herstelleranforderungen des Teilsystems liegt. Weitere Informationen finden Sie in der Gebrauchsanweisung des Herstellers der Teilkomponenten.

**FALLRAUM:** Unterhalb des Arbeiters muss ausreichend Freiraum vorhanden sein, um einen Fall bremsen zu können, bevor er auf einer tieferen Ebene oder einem Hindernis aufschlägt.

**ABSTÜTZEN DES KÖRPERS:** Für das horizontale Sicherungsseilsystem mit Gurt muss ein Komplettgurt verwendet werden.

**UMWELTGEFAHREN:** Die Verwendung dieser Ausrüstung in Bereichen mit Umweltgefahren kann zusätzliche Sicherheitsmaßnahmen erfordern, um die Verletzungsgefahr und Schäden an der Ausrüstung zu vermeiden. Zu solchen Gefahren gehören u. a. Hitze, Chemikalien, korrosive Umgebung, Hochspannungsleitungen, Gase, bewegliche Maschinen und scharfe Kanten. Kontaktieren Sie Capital Safety, sollten Sie Fragen bezüglich der Verwendung dieser Ausrüstung bei auftretenden Umweltgefahren haben.

**PENDELFALL:** Schwingen tritt auf, wenn der Ankerpunkt sich nicht genau über dem Kopf befindet (siehe Abbildung 2). Der Aufprall auf ein Objekt durch das Schwingen kann zu schweren Verletzungen oder zum Tod führen. Minimieren Sie Pendelfälle, indem Sie so nahe wie möglich am Verankerungspunkt arbeiten. Lassen Sie keinen schwingenden Absturz zu, wenn es dabei zu Verletzungen kommen könnte. Schwingende Abstürze erfordern einen deutlich höheren Abstand, wenn ein Sicherungsseil mit automatischem Rückzug oder ein anderes Teilsystem mit variabler Länge verwendet wird. Sollte es in Ihrer Anwendung eine Situation für einen Pendelfall geben, setzen Sie sich bitte mit Capital Safety in Verbindung, bevor Sie fortfahren.

**SCHULUNG:** Die Ausrüstung darf nur von Personen, die in der richtigen Anwendung geschult sind, installiert und verwendet werden.

**GELTENDE NORMEN:** Das Pro-Line™ horizontale Sicherungsseilsystem mit Gurt ist mit EN:795 konform.

**KOMPONENTEN DES PERSÖNLICHEN FALLSICHERUNGSSYSTEMS:** Das horizontale Sicherungsseilsystem mit Gurt ist für

den ausschließlichen Gebrauch mit Komponenten und Teilsystemen vorgesehen, die von Capital Safety zugelassen sind. Nicht zugelassene Komponenten sind möglicherweise nicht kompatibel und können die Sicherheit und Zuverlässigkeit des gesamten Systems beeinträchtigen.

**ANSCHLAGMITTEL DES PERSÖNLICHEN FALLSICHERUNGSSYSTEMS:** Die Anschlagmittel, die für die Befestigung des O-Rings am horizontalen Sicherungsseilsystem verwendet werden (Haken, Karabiner, D-Ringe), müssen eine Tragfähigkeit von mindestens 22,2 kN besitzen. Anschlagmittel und Anschlusselemente müssen in Größe, Form und Stärke kompatibel sein. Nicht kompatible Anschlüsse können sich versehentlich lösen (ausrollen). Verwenden Sie mit diesem System keine Anschlagmittel, die nicht selbstsichernd sind.

**VERANKERUNG DER ANSCHLAGMITTEL:** Die für die Befestigung des horizontalen Sicherungsseilsystems an den Endankern verwendeten Anschlagmittel müssen mit dem Verbindungspunkt kompatibel sein. Die Verbindung muss direkt sein und – einschließlich der Verbindungselemente – eine Tragfähigkeit von 22,2 kN besitzen.

**STRUKTURLAST:** Strukturelle Ankerpunkte müssen fest sitzen und entlang der Achse des horizontalen Sicherungsseils mindestens 16 kN tragen können. Verankerungen müssen außerdem mindestens 16 kN tragen, die auf alle möglichen Richtungen der Fallsicherung einwirken können und senkrecht zur Achse des horizontalen Sicherungsseils stehen.

**WARNUNG:** Verankerungen müssen starr befestigt sein. Große Deformationen der Verankerung beeinträchtigen die Leistung des Systems und können den benötigten Fallraum unterhalb des Systems erhöhen und somit zu schweren Verletzungen oder Tod führen.

**Verbindungs-Teilsystem:** Das Verbindungs-Teilsystem ist der Teil des persönlichen Absturzsicherungssystems, das die Verbindung zwischen dem horizontalen Sicherungsseil-Teilsystem und dem Befestigungselement des Absturzsicherungsgurts herstellt. Das Verbindungs-Teilsystem muss die auf das horizontale Sicherungsseil einwirkenden Kräfte auf 4 kN oder weniger beschränken.

**VOR JEDEM EINSATZ** ist die Ausrüstung zu überprüfen. Verwenden Sie die Ausrüstung nicht, wenn bei der Überprüfung Unsicherheiten oder Defekte festgestellt wurden. Planen Sie den Einsatz eines Fallschutzsystems, bevor Sie Arbeiter gefährlichen Situationen aussetzen. Berücksichtigen Sie alle Faktoren, die Ihre Sicherheit beeinträchtigen könnten, bevor Sie dieses System benutzen. Lesen Sie die Herstelleranweisungen für sämtliche Komponenten des persönlichen Fallsicherungssystems durch, und stellen Sie sicher, dass Sie sie verstanden haben. Alle Capital Safety-Auffanggurte und Verbindungs-Teilsysteme werden mit separaten Benutzeranweisungen geliefert. Bewahren Sie alle Anweisungen für den späteren Gebrauch auf.

Lesen Sie diese Anweisungen, um sicherzustellen, dass alle Einschränkungen und anderen Anforderungen befolgt wurden. Überprüfen Sie die Informationen zu den Kriterien für den System-Fallraum. Stellen Sie sicher, dass keine Änderungen am installierten System vorgenommen wurden (d. h. an der Länge) und dass der Arbeitsort nicht den erforderlichen Fallraum beeinträchtigt.

Verwenden Sie das System nicht, wenn Änderungen erforderlich sind.

**WARNUNG:** Sie dürfen diese Ausrüstung nicht verändern oder vorsätzlich unsachgemäß gebrauchen. Konsultieren Sie Capital Safety, wenn Sie diese Ausrüstung in Kombination mit anderen Teilen oder Untersystemen verwenden, als denen, die in diesem Handbuch beschrieben sind. Manche Kombinationen mit Teilsystemen und Komponenten können die Funktion dieser Ausrüstung beeinträchtigen. Gehen Sie vorsichtig vor, wenn Sie die Ausrüstung in der Nähe von beweglichen Maschinen, elektrischen Gefahrenherden, chemischen Gefahrenherden oder scharfen Kanten benutzen.

**WARNUNG:** Konsultieren Sie Ihren Arzt, falls Zweifel daran bestehen, dass Sie den Aufprall einer Fallsicherung sicher überstehen. Alter und Fitness können sich darauf auswirken, wie Sie Absturzsicherungskräften standhalten. Schwangere Frauen und Minderjährige dürfen dieses System nicht verwenden.

**SYSTEMINSTALLATION:** Abbildung 1 zeigt die typische Installation eines horizontalen Sicherungsseilsystems mit Gurt. Wenn Sie zur Verbindung mit dem System ein energieabsorbierendes Verbindungsseil verwenden, müssen die Endverankerungen auf einer Höhe angebracht sein, die den freien Fall auf 2 m begrenzt. Wenn Sie zur Verbindung mit dem System ein Sicherungsseil mit automatischem Rückzug verwenden, müssen die Endverankerungen über dem Benutzer angebracht sein. Das Sicherungsseil mit automatischem Rückzug muss, wenn es vollständig eingezogen ist, über der Befestigungshöhe des Körpergurtes liegen. Das horizontale Sicherungsseilsystem soll auf einer Höhe angebracht werden, die den freien Fall minimiert und auf der gleichzeitig leicht gearbeitet werden kann. Das horizontale Sicherungsseil sollte nahe der Arbeitsstelle angebracht werden, um die Gefahr des Schwingens bei einem Absturz zu minimieren. Die Länge des angeschlossenen Teilsystems sollte so kurz wie möglich gehalten werden, um einen möglichen freien Fall und den benötigten Spielraum zu verringern. Beide Verankerungen müssen auf etwa der gleichen Höhe eingerichtet werden, sodass das horizontale Sicherungsseilsystem um nicht mehr als 5° geneigt ist.

Bestimmen Sie die Positionen der Endverankerungen, und berechnen Sie ihre Stärke. Bestimmen Sie die Längen der Spannen, und berechnen Sie den erforderlichen Fallraum (siehe Abbildungen 5, 6, 7, 8, 9 und 10).

### Abbildung 3 – Installieren des Anbindungsadapters an einer vertikalen oder geneigten Verankerungsstruktur

(A)	Vertikale oder geneigte Verankerungsstruktur
(B)	Anbindungsadapter
(C)	Wickeln Sie den Anbindungsadapter zweimal um die Verankerungsstruktur

### Abbildung 4 – Anforderungen an die Stärke der Verankerung

(A)	Mindestens 16,0 kN
(B)	
(C)	Mindestens 16,0 kN (in alle möglichen Richtungen der Fallsicherung senkrecht zur Achse des Sicherungsseils)
(D)	

### Abbildung 5 – Bewertung des Fallraums für eine Person, die am System mit einem energieabsorbierenden Verbindungsseil von Capital Safety angeschlossen ist

(A)	Spannlänge
(B)	Erforderlicher Fallraum über der nächsten niedrigeren Ebene oder dem Hindernis bis zur Höhe des horizontalen Sicherungsseilsystems: 1.) Entnehmen Sie der Abbildung 8 die Spannlänge Ihres Systems. 2.) Entnehmen Sie der Abbildung 8 die Länge Ihres Verbindungsseils. 3.) Der erforderliche Fallraum ist die Differenz zwischen der Spannlänge und der Länge des Verbindungsseils.
(D)	Energieabsorbierende Verbindungsseile
(D)	Arbeitsebene
(E)	Untere Ebene oder Hindernis

### Abbildung 6 – Fallraum für zwei Personen, die am System mit einem energieabsorbierenden Verbindungsseil von Capital Safety angeschlossen sind

(A)	Spannlänge
(B)	Erforderlicher Fallraum über der nächsten niedrigeren Ebene oder dem Hindernis bis zur Höhe des horizontalen Sicherungsseilsystems: 1.) Entnehmen Sie Abbildung 9 die Spannlänge Ihres Systems. 2.) Entnehmen Sie Abbildung 9 die Länge Ihres Verbindungsseils. 3.) Der erforderliche Fallraum ist die Differenz zwischen der Spannlänge und der Länge des Verbindungsseils.
(D)	Energieabsorbierende Verbindungsseile
(D)	Arbeitsebene
(E)	Untere Ebene oder Hindernis

### Abbildung 7 – Bewertung des Fallraums für eine oder zwei Personen, die am System mit einem Capital Safety-Höhensicherungsgerät angeschlossen sind

(A)	Spannlänge
(B)	Erforderlicher Fallraum über der nächstniedrigeren Ebene oder dem Hindernis bis zur Arbeitsebene: 1.) Entnehmen Sie Abbildung 10 die Spannlänge Ihres Systems. 2.) Ermitteln Sie, wie viele Arbeiter am System angeschlossen werden sollen. 3.) Der erforderliche Fallraum ist die Differenz zwischen der Spannlänge und der Anzahl der Arbeiter.
(D)	Höhensicherungsgerät
(D)	Arbeitsebene
(E)	Untere Ebene oder Hindernis

**Abbildung 8 – Erforderlicher Fallraum für eine Person, die am System mit einem energieabsorbierenden Verbindungsseil von Capital Safety angeschlossen ist**

(A)	Spannlänge in Metern
(B)	Länge des energieabsorbierenden Verbindungsseils in Metern

**Abbildung 9 – Erforderlicher Fallraum für zwei Personen, die am System mit einem energieabsorbierenden Verbindungsseil von Capital Safety angeschlossen sind**

(A)	Spannlänge in Metern
(B)	Länge des energieabsorbierenden Verbindungsseils in Metern

**Abbildung 10 – Erforderlicher Fallraum für eine oder zwei Personen, die am System mit einem Höhensicherungsgerät angeschlossen sind**

(A)	Spannlänge in Metern
(B)	Erforderlicher Fallraum unter der Arbeitsebene für einen Arbeiter in Metern
(C)	Erforderlicher Fallraum unter der Arbeitsebene für zwei Arbeiter in Metern

Montieren Sie die Verankerungsanschlüsse. Zum horizontalen Sicherungsseilsystem mit Gurt gehören zwei Anbindungsadapter-Verankerungsanschlüsse. Um zu gewährleisten, dass der Anbindungsadapter an einer vertikalen oder geneigten Verankerung nicht nach unten rutscht, müssen Sie den Anbindungsadapter zweimal um die Struktur wickeln (siehe Abbildung 3). Vollständige Montageinformationen finden Sie in den Anweisungen zum Anbindungsadapter. Das horizontale Sicherungsseil kann direkt an der Verankerung gesichert werden, wenn zur Verankerung ein kompatibles Verbindungselement gehört, das die Anforderungen erfüllt.

Sichern Sie jedes Ende des horizontalen Sicherungsseils mithilfe eines Schnapphakens oder selbstschließenden Karabinerhakens an den Verankerungsanschlüssen.

**WICHTIGER HINWEIS:** Das System enthält keine Inline-Spannungsanzeige, daher wird empfohlen, dass der Bediener die Ratsche mit einer Hand am Griff auf Spannung hält und keine weiteren Komponenten zum weiteren Spannen des Seils verwendet werden. Die normale Arbeitsspannung wird beim einhändigen Betrieb erreicht, wenn das Gurtband angemessen gespannt ist.

*Montagehinweis:* Befestigen Sie beim Montieren des Anbindungsadapters die Tragetasche am Griff, um die Tasche am Ende des Systems zu sichern. Hinweis: Der Tragegriff darf nicht als Verankerungsanschluss verwendet werden, da dieser nur in Position bleibt, wenn der Anschluss durch den Griff geführt wird.

Entfernen Sie den Durchhang von der horizontalen Absturzsicherung indem Sie den Gurt mit der Hand durch den Ratschenspanner ziehen. Vor dem Spannen sollten mindestens 150 mm Gurt durch den Ratschenspanner gezogen werden. Sobald das Seil durch den Einstellring und mit der Hand so fest wie möglich gezogen wurde, betätigen Sie die Ratsche durch Vor- und Zurückdrehen des Griffs im 180 Grad Winkel, um das Gurtband festzuziehen.

**WICHTIGER HINWEIS:** Das System enthält keine Inline-Spannungsanzeige, daher wird empfohlen, dass der Bediener die Ratsche mit einer Hand am Griff auf Spannung hält und keine weiteren Komponenten zum weiteren Spannen des Seils verwendet werden. Die normale Arbeitsspannung wird beim einhändigen Betrieb erreicht, wenn das Gurtband angemessen gespannt ist.

*Montagehinweis:* Wenn das Gurtband beim Festziehen um die mittlere Schnalle gezogen wird, sollte das Gurtband mindestens 1,5-mal um die Ratschenschnalle gewickelt werden. Wenn zu viel Gurtband um die Ratsche gewickelt ist, kann es blockieren. In diesem Fall muss der Bediener das Seil lösen und den Vorgang wiederholen.

Nach dem Festziehen muss der Ratschengriff in die geschlossene und blockierte Position geschoben werden. Außerdem sollte das Gurtband gefaltet und in den Beutel gesteckt werden, wenn es befestigt ist oder sich am Ende des Systems außerhalb des Arbeitsbereichs befindet.

**VERBINDUNG MIT DEM HORIZONTALEN SICHERUNGSEILSYSTEM:** Nähern Sie sich dem Arbeitsbereich mit Vorsicht, und verwenden Sie eine entsprechende Sicherheitsausrüstung für den Zugang. Befestigen Sie Ihr persönliches Absturzsicherungs-system an einem der Befestigungs-O-Ringe des horizontalen Sicherungsseils. Die Anschlagmittel müssen alle Kompatibilitäts- und Traglastanforderungen erfüllen.

**GEFAHRENSITUATION:** Gehen Sie keine unnötigen Risiken ein, indem Sie zum Beispiel herabspringen oder zu weit über die Kante des Arbeitsgebietes hinausgreifen. Lassen Sie das Verbindungs-Teilsystem nicht unter den Armen oder zwischen den Füßen durchlaufen. Um zu gewährleisten, dass genug Freiraum vorhanden ist, klettern Sie nicht über das horizontale Sicherungsseilsystem. Um das Risiko von Pendelstürzen zu verhindern, arbeiten Sie nicht zu weit von den Seiten des horizontalen Sicherungsseils entfernt.

**ZWEI (2) PERSONEN, DIE AM HLL ANGESCHLOSSEN SIND:** Wenn eine Person fällt, während sie mit dem horizontalen Sicherungsseil verbunden ist, schlägt das System aus. Wenn zwei (2) Personen mit demselben horizontalen Sicherungsseil

verbunden sind und eine (1) der beiden Personen fällt, kann die zweite aufgrund dieser Ausschlagbewegung von der Arbeitsoberfläche abgehoben werden. Je länger die Spannlänge des horizontalen Sicherungsseils, desto höher die Wahrscheinlichkeit, dass die zweite Person fällt. Um die Fallwahrscheinlichkeit der zweiten Person zu minimieren, wird die Verwendung eines unabhängigen horizontalen Sicherungsseilsystems für jede Person oder eine kürzere Spannlänge empfohlen.

**FREIER FALL:** Das persönliche Absturzsicherungssystem muss getakelt sein, um den freien Fall auf 2 m oder weniger zu beschränken, wenn von oben ein energieabsorbierendes Verbindungsseil wie das SRL ohne Schlinge verwendet wird.

**SCHARFE KANTEN:** Vermeiden Sie, an Stellen zu arbeiten, an denen das Verbindungs-Teilsystem oder andere Systemkomponenten in Kontakt mit ungeschützten scharfen Kanten kommen oder an diesen reiben. Wenn Sie an scharfen Kanten arbeiten müssen, muss eine Schutzabdeckung verwendet werden, damit die Komponenten des persönlichen Fallsicherungssystems nicht durchtrennt werden.

**BEI EINEM ABSTURZ:** Der zuständige Arbeitgeber muss über einen Rettungsplan und die Möglichkeiten verfügen, diesen auszuführen. Die erträgliche Aufhängezeit in einem Komplettgurt ist begrenzt. Eine schnelle Rettung ist deshalb wichtig.

**RETTUNG:** In Anbetracht der potenziellen Szenarien, bei denen ein Arbeiter gerettet werden, ist ein Rettungsteam vor Ort nützlich. Das Rettungsteam verfügt über die notwendigen Hilfsmittel, sowohl über Geräte als auch über Techniken, um eine Rettung erfolgreich durchzuführen. Eine regelmäßige Schulung ist erforderlich, damit die Befähigung des Rettungsteams stets gewährleistet ist.

**ENTFERNUNG DES SYSTEMS:** Das horizontale Sicherungsseilsystem sollte abgebaut werden, wenn es am Arbeitsplatz nicht mehr benötigt wird. Lösen Sie die Spannung des horizontalen Sicherungsseils wie folgt:

Ziehen Sie am Lösehebel und dem Griff des Ratschenspanners, und öffnen Sie den Griff vollständig, um die Sperre zu lösen, damit sich das Gurtband-Sicherheitsseil in der Schnalle drehen kann. Entfernen Sie das Gurtband-Sicherheitsseil von den Ankerpunkten, und rollen Sie das Gurtband vom Ende zur Mitte hin auf. Falten Sie alle Teile des Gurtbandseils in die Tragetasche, die die Anweisungen enthält, und schließen Sie sie.

Es liegt in der Verantwortung aller Anwender dieser Ausrüstung, diese Anweisungen zu verstehen und Schulung für die korrekte Installation, Verwendung und Wartung dieser Ausrüstung zu erhalten. Diese Personen müssen sich der Folgen einer falschen Installation oder Verwendung dieser Ausrüstung bewusst sein. Dieses Benutzerhandbuch ist kein Ersatz für ein umfassendes Schulungsprogramm. Schulung muss regelmäßig erfolgen, um für die Anwender wirksam zu sein.

**VOR JEDER MONTAGE:** Überprüfen Sie alle Systemkomponenten gemäß den vorliegenden Anweisungen und den Anweisungen des Herstellers. Die Systemkomponenten müssen von einem Sachverständigen, der nicht der Benutzer ist, ein Mal jährlich formell überprüft werden. Formelle Überprüfungen sollten sich auf sichtbare Abnutzungen oder Schäden an den Systemkomponenten konzentrieren. Defekte Teile müssen ersetzt werden. Verwenden Sie Komponenten nicht, wenn bei der Überprüfung Unsicherheiten oder Defekte festgestellt wurden. Tragen Sie die Ergebnisse jeder Überprüfung in das Prüf- und Wartungsprotokoll dieses Handbuchs ein.

**INSTALLIERTE SYSTEME:** Die Überprüfung des horizontalen Sicherungsseilsystems durch einen Sachverständigen muss nach der Installation des Systems abgeschlossen werden. Das System muss, wenn es für einen längeren Zeitraum installiert wird, regelmäßig durch einen Sachverständigen überprüft werden, außerdem täglich vor der Benutzung. Regelmäßige Überprüfungen sollten mindestens einmal im Monat durchgeführt werden oder häufiger, wenn es die Arbeitsbedingungen und der Einsatz erforderlich machen. Die Überprüfung installierter Systeme sollte alle genannten Inspektionsschritte umfassen.

#### **VOR DER VERWENDUNG DES SYSTEMS:**

Überprüfen Sie alle metallenen Komponenten (Haken, O-Ringe, Ratschenspanner usw.) auf Bruchstellen, Verformungen, Korrosion oder andere Schäden, die ihre Tragfähigkeit oder Einsatzfähigkeit beeinträchtigen können. Überprüfen Sie das Gurtband auf Schnitte, Beschädigungen an den Rändern, Brandstellen, Abreibungen und chemische Verunreinigungen. Abgeriebene Stellen an den Gurtbandrändern können unter Spannung zu Schäden an den äußeren Fasern und zum Reißen des Gurtbands führen. Überprüfen Sie die Systemaufkleber. Die Etiketten müssen vorhanden und vollständig lesbar sein.

**WICHTIG:** Wenn die Ausrüstung Fallsicherungskräften ausgesetzt war, muss sie außer Betrieb genommen und zerstört werden oder zur Kontrolle oder Reparatur an Capital Safety zurückgeschickt werden.

Falls bei der Überprüfung eine Gefahr oder ein Mängelzustand festgestellt wird, nehmen Sie das System außer Betrieb und zerstören Sie es, oder kontaktieren Sie Capital Safety, um eine Reparatur zu veranlassen.

**WICHTIG:** Nur Capital Safety oder schriftlich hierzu autorisierte Parteien dürfen Reparaturen an diesem Gerät vornehmen.

**BENUTZERAUSRÜSTUNG:** Überprüfen Sie den Auffanggurt und das energieabsorbierende Verbindungsseil oder SRL gemäß den Herstelleranweisungen.

**REINIGUNG UND WARTUNG:** Reinigen Sie das horizontale Sicherungsseilsystem mit Gurt anhand von Wasser und einem milden Reinigungsmittel. Trocknen Sie die Ausrüstung mit einem sauberen Tuch ab, und hängen Sie sie an der Luft zum Trocknen auf. Trocknen Sie das Sicherungsseil nicht durch Erwärmen. Ein übermäßiger Aufbau an Schmutz, Farbe usw. kann die ordnungsgemäße Funktionsweise des Systems beeinträchtigen und in schweren Fällen den Gurt schwächen.

**LAGERUNG:** Lagern Sie das horizontale Sicherungsseilsystem an einem trockenen, sauberen und von direkter Sonneneinstrahlung geschützten Ort. Vermeiden Sie Bereiche, in denen chemische Dämpfe auftreten. Überprüfen Sie das System nach längerer Lagerung gründlich.

**BENUTZERAUSRÜSTUNG:** Pflegen, warten und lagern Sie die Ausrüstung gemäß der Anweisungen des Herstellers.

**INTRODUCCIÓN:** Estas instrucciones describen la instalación y el uso del Sistema de anticaídas horizontales tejido Pro-Line™. Se debe utilizar como parte de un programa de formación de empleados.

**ADVERTENCIA:** Este producto es parte de un sistema de detención de caídas. El usuario debe seguir las instrucciones del fabricante para el uso de cada componente del sistema. Estas instrucciones deben entregarse al usuario de este equipo. El usuario debe leer y comprender estas instrucciones antes de utilizar este equipo. Deben seguirse las instrucciones del fabricante para el uso y mantenimiento adecuados de este equipo. Si se altera o se hace un uso indebido de este equipo, o si no se siguen las instrucciones, se pueden producir lesiones graves, e incluso la muerte.



**CASILLAS GENERALES DE REFERENCIA AL GLOSARIO:** Las Casillas blancas de referencia al glosario de la portada de estas instrucciones hacen referencia a las entradas del "Glosario" en las "Instrucciones generales de uso y mantenimiento" (5902392).



**CASILLAS ESPECÍFICAS DE REFERENCIA AL GLOSARIO:** Las Casillas de referencia al glosario negras en la portada de estas instrucciones hacen referencia a los siguientes elementos:

**1:** Sistema de anticaídas horizontales tejido Pro-Line™ **2:** Longitud de la envergadura 18,29 m. máx.  
**3:** Absorbedor de energía en línea **4:** Mosquetón **5:** Tensor de engranaje **6:** Anillo tórico de fijación para usuario (Eslinga) **7:** Adaptador de conexión (Conector de anclaje)

**FORMACIÓN:** Es responsabilidad de los usuarios de este equipo comprender estas instrucciones y recibir formación sobre la instalación, el uso y el mantenimiento adecuados de este equipo. Los usuarios deben conocer las consecuencias de una instalación o un uso inapropiados de este equipo. Este manual de instrucciones no sirve como sustituto de un programa de formación. Es necesario proporcionar formación a los usuarios de forma periódica para garantizar que sean competentes en el uso del equipo.

**IMPORTANTE:** Anote los datos de identificación del producto que aparecen en la etiqueta de identificación del registro de inspección y mantenimiento de este manual.

**OBJETIVO:** El sistema de anticaídas horizontales tejido está diseñado para utilizarse como un medio de anclaje para una o dos personas. Use el sistema de anticaídas horizontales tejido cuando se requieran movilidad horizontal y protección contra caídas.

**LIMITACIONES:** Existen los siguientes límites para la instalación y el uso del sistema de anticaídas horizontales tejido. Es posible que existan otros límites:

**ENVERGADURA DEL ANTICAÍDAS HORIZONTAL:** La distancia máxima de la envergadura es de 18,29 m. La longitud de la envergadura debe reducirse cuando sea menor el espacio de caída.

**ANCLAJES:** El anticaídas horizontal tejido se debe instalar en anclajes que cumplan con los requisitos.

**CAPACIDAD DEL SISTEMA:** La capacidad máxima del anticaídas horizontal tejido es de dos personas. El peso máximo de cada persona, incluidas las herramientas y la ropa, es de 141 kg.

**SUBSISTEMA DE CONEXIÓN:** El subsistema de conexión de cada persona debe limitar las fuerzas de detención de caídas a 4kN o menos.

**CAÍDA LIBRE:** Instale y use el sistema de detención de caídas de manera que la posible caída libre no supere los requisitos del fabricante del subsistema ni los requisitos gubernamentales. Para más información, consulte las instrucciones del fabricante del subsistema.

**SEPARACIÓN DE CAÍDA:** Debe haber suficiente espacio libre por debajo del trabajador para que las posibles caídas se puedan frenar antes de que el trabajador se golpee con el nivel inferior o con un obstáculo.

**SUJECIÓN DEL CUERPO:** Debe utilizarse un arnés de cuerpo completo con el sistema de anticaídas horizontales tejido.

**PELIGROS MEDIOAMBIENTALES:** El uso de este equipo en zonas con peligros medioambientales puede exigir precauciones adicionales para reducir la posibilidad de lesiones al usuario o de daños al equipo. Algunos de los peligros posibles, a modo de ejemplo, podrían ser: calor, productos químicos, entornos corrosivos, líneas eléctricas de alta tensión, gases, maquinaria en movimiento y bordes afilados. Póngase en contacto con Capital Safety si tiene alguna duda sobre el uso de este equipo en lugares donde existan peligros medioambientales.

**CAÍDAS CON OSCILACIÓN:** Consulte la Figura 2. Las caídas con oscilación ocurren cuando el punto de anclaje no está sobre la vertical. La fuerza del golpe contra un objeto en una caída por balanceo puede causar lesiones graves, incluso la muerte. Trabaje en un lugar situado lo más directamente posible por debajo del punto de anclaje para minimizar la posibilidad de caídas con oscilación. No permita que ocurra una caída por balanceo si pudiera ser causa de lesiones. Las caídas con oscilación incrementarán considerablemente el espacio libre necesario cuando se utiliza un anticaídas autorretráctil u otro subsistema de conexión de longitud variable. Si existe riesgo de una caída por balanceo en su zona de trabajo, póngase en contacto con Capital Safety antes de proceder.

**FORMACIÓN:** Este equipo debe ser instalado y utilizado por personas que hayan recibido formación sobre su aplicación y uso correctos.

**NORMAS APLICABLES:** El sistema de anticaídas horizontales tejido Pro-Line™ cumple con la norma EN:795.

**COMPONENTES DEL SISTEMA DE DETENCIÓN DE CAÍDAS:** El anticaídas horizontal tejido se debe utilizar con subsistemas y componentes aprobados por Capital Safety. Los componentes no aprobados pueden no ser compatibles, y podrían afectar a la seguridad y la fiabilidad del sistema completo.

**CONECTORES DEL SISTEMA DE DETENCIÓN DE CAÍDAS:** Los conectores que se utilizan para fijar el anillo tórico de fijación en el anticaídas horizontal (ganchos, mosquetones, argollas D) deben soportar al menos 22,2 kN. Los conectores y elementos de fijación deben ser compatibles en tamaño, forma y resistencia. Los conectores no compatibles pueden desengancharse por accidente (deslizamiento). No utilice conectores sin bloqueo con este sistema.

**CONECTORES DE ANCLAJE:** Los conectores que se utilizan para fijar el anticaídas a los anclajes del extremo deben ser compatibles con el punto de conexión. La conexión debe ser positiva; y, con los elementos de conexión, capaz de sostener cargas de 22,2 kN sin fallas.

**CARGA DE ESTRUCTURA:** Los puntos de anclaje deben ser rígidos, y capaces de aguantar al menos 16 kN a lo largo del eje del anticaídas horizontal. Los anclajes también deben aguantar al menos 16 kN aplicados en todas las direcciones posibles de detención de caídas perpendiculares al eje del anticaídas horizontal.

**ADVERTENCIA:** Los anclajes deben ser rígidos. Si se deforma mucho el anclaje, esto afectará al rendimiento del sistema y puede aumentar la separación de caída necesaria por debajo del sistema, lo que podría provocar heridas graves o la muerte.

**Subsistema de conexión:** El subsistema de conexión es la parte del sistema de detención de caídas que se utiliza para conectar el subsistema del anticaídas horizontal y el elemento de fijación de la protección contra caídas del arnés. El subsistema de conexión debe limitar las fuerzas aplicadas al anticaídas horizontal a 4 kN o menos.

**ANTES DE CADA USO** inspeccione el equipo. No utilice este equipo si la inspección revela una condición no segura o defectuosa. Planifique el uso del sistema de prevención contra caídas antes de exponer a los trabajadores a situaciones peligrosas. Considere todos los factores que afectan a su seguridad antes de utilizar este sistema. Lea y comprenda todas las instrucciones del fabricante para cada componente del sistema de detención de caídas. Todos los arneses y subsistemas de conexión de Capital Safety vienen con instrucciones separadas para el usuario. Conserve todas las instrucciones para referencia futura.

Revise estas instrucciones para estar seguro de que se respetan los límites del sistema y demás requisitos. Revise la información correspondiente al criterio de espacio libre del sistema y asegúrese de no se hayan hecho cambios a la instalación del sistema (p. ej., la longitud) o al lugar de trabajo que puedan afectar a la separación de caída necesaria.

No use el sistema si se deben realizar cambios.

**ADVERTENCIA:** No modifique este equipo ni lo use intencionalmente de forma inadecuada. Consulte a Capital Safety si usa este equipo con componentes o subsistemas diferentes a los descritos en este manual. Algunas combinaciones de subsistemas y componentes pueden interferir con el funcionamiento de este equipo. Tenga cuidado cuando use este equipo cerca de maquinaria móvil, donde haya peligros eléctricos o químicos, o cerca de bordes afilados.

**ADVERTENCIA:** Consulte a su médico si duda de que su estado físico pueda resistir el impacto de una detención de caídas. La edad y el estado físico pueden afectar a su capacidad para resistir las fuerzas de detención de caídas. Las mujeres embarazadas y los menores de edad no deben usar este sistema.

**INSTALACIÓN DEL SISTEMA:** La Figura 1 muestra una típica instalación de anticaídas horizontales tejido. Cuando se utiliza una eslinga amortiguadora de energía para conectar al sistema, los extremos del anclaje deben situarse a una altura que limite la caída libre a 2 m. Cuando utilice un anticaídas autoretráctil (SRL) para conectar al sistema, los extremos del anclaje deben situarse por encima del usuario. El SRL, cuando se retrae totalmente, debe estar por encima del nivel de fijación del arnés. El sistema de anticaídas horizontales debe colocarse a un nivel que minimice la caída libre a la vez que facilita su uso. El anticaídas horizontal debe colocarse cerca del lugar de trabajo para minimizar los peligros de caída por balanceo. La longitud del subsistema de conexión debe ser lo más corta posible para reducir la posible caída libre y la distancia de separación necesaria. Ambos anclajes deben estar instalados aproximadamente a la misma altura, para que el sistema de anticaídas horizontales no se incline más de 5 grados.

Determine las ubicaciones de los extremos de anclaje y evalúe su resistencia. Determine la longitud de envergadura y evalúe el margen necesario utilizando las figuras 5, 6, 7, 8, 9 y 10.

**Figura 3 - Instalación del adaptador de conexión a una estructura de anclaje inclinada o vertical.**

(A)	Estructura de anclaje inclinada o vertical
(B)	Adaptador de conexión
(C)	Envuelva el adaptador de conexión dos veces alrededor de la estructura de anclaje



**Figura 4 - Requisitos de resistencia del anclaje**

(A)	16,0 kN mínimo
(B)	
(C)	16,0 kN mínimo (en todas las direcciones posibles de detención de caídas que son perpendiculares al eje del anticaídas)
(D)	

**Figura 5 - Evaluación de separación para un trabajador conectado al sistema con una eslinga para absorción de energía de Capital Safety**

(A)	Longitud de la envergadura
(B)	Espacio necesario desde el nivel inferior u obstrucción más cerca a la longitud del sistema de anticaídas horizontales: 1.) Busque la longitud de envergadura del sistema en la Figura 8. 2.) Busque la longitud de la eslinga en la Figura 8. 3.) La separación necesaria debe estar donde se juntan la longitud de la envergadura y la longitud de la eslinga.
(C)	Eslinga para absorción de energía
(D)	Nivel de trabajo
(E)	Nivel inferior u obstrucción

**Figura 6 - Separación para dos trabajadores conectados al sistema con una eslinga para absorción de energía de Capital Safety**

(A)	Longitud de la envergadura
(B)	Espacio necesario desde el nivel inferior u obstrucción más cerca a la longitud del sistema de anticaídas horizontales: 1.) Busque la longitud de envergadura del sistema en la Figura 9. 2.) Busque la longitud de la eslinga en la Figura 9. 3.) La separación necesaria debe estar donde se juntan la longitud de la envergadura y la longitud de la eslinga.
(C)	Eslinga para absorción de energía
(D)	Nivel de trabajo
(E)	Nivel inferior u obstrucción

**Figura 7 - Evaluación de separación para uno o dos trabajadores conectados al sistema con un anticaídas autorretráctil de Capital Safety**

(A)	Longitud de la envergadura
(B)	Separación necesaria desde el nivel inferior u obstrucción más cerca al nivel de trabajo: 1.) Busque la longitud de envergadura del sistema en la Figura 10. 2.) Busque la cantidad de trabajadores que van a estar conectados al sistema. 3.) La separación necesaria debe estar donde se junta la longitud de la envergadura y la cantidad de trabajadores.
(C)	Anticaídas autorretráctil
(D)	Nivel de trabajo
(E)	Nivel inferior u obstrucción

### Figura 8 - Separación necesaria para un trabajador conectado al sistema con una eslinga para absorción de energía de Capital Safety

(A)	Longitud de envergadura en metros
(B)	Longitud de la eslinga para absorción de energía en metros

### Figura 9 - Separación necesaria para dos trabajadores conectados al sistema con una eslinga para absorción de energía de Capital Safety

(A)	Longitud de envergadura en metros
(B)	Longitud de la eslinga para absorción de energía en metros

### Figura 10 - Separación necesaria para uno o dos trabajadores conectados al sistema con un anticaídas autorretráctil

(A)	Longitud de envergadura en metros
(B)	Separación necesaria debajo del nivel de trabajo para un trabajador en metros
(C)	Separación necesaria debajo del nivel de trabajo para dos trabajadores en metros

Instale los conectores de anclaje. El sistema de anticaídas horizontales tejido incluye dos conectores de anclaje del adaptador de conexión. Para garantizar que el adaptador de conexión no se deslice por un anclaje inclinado o vertical, el adaptador de conexión debe estar envuelto dos veces alrededor de la estructura, como se muestra en la Figura 3. Consulte las instrucciones del adaptador de conexión para obtener información completa sobre la instalación. El anticaídas se puede asegurar directamente en el anclaje cuando éste incorpora un elemento de fijación compatible que cumple con los requisitos.

Acople cada extremo del anticaídas horizontal a los conectores de anclaje con el gancho de seguridad o mosquetón.

**TENGA EN CUENTA QUE:** No hay un indicador de la tensión en línea y se recomienda que el operador ajuste con la mano el engranaje desde la asa, sin utilizar piezas externas para ajustar más la línea. Se puede alcanzar la tensión normal de trabajo con la mano, ajustando la línea de tejido trenzado hasta un punto razonable.

*Consejo de instalación:* Al ajustar al adaptador de conexión, conecte la bolsa de transporte por el mango para llevar sujeta la bolsa en el extremo del sistema. Nota: El mango de la bolsa no se debe utilizar como conector de anclaje, sólo para que la conexión pase a través de él.

Tire manualmente de la cincha a través del tensor de engranaje para retirar la holgura del anticaídas horizontal. Antes de tensar, debe extraerse al menos 150 mm de cincha a través del tensor de engranaje. Una vez la línea se tensa que mano a través del ajuste lo más apretada posible active el engranaje rotando el mango hacia adelante y hacia atrás con un arco de 180 grados para ajustar bien la línea de tejido trenzado .

**TENGA EN CUENTA QUE:** No hay un indicador de la tensión en línea y se recomienda que el operador ajuste con la mano el engranaje desde la asa, sin utilizar piezas externas para ajustar más la línea. Se puede alcanzar la tensión normal de trabajo con la mano, ajustando la línea de tejido trenzado hasta un punto razonable.

*Consejo de instalación:* Al girar sobre el eje central durante el ajuste, el tejido trenzado debe dar como mínimo 1,5 vueltas sobre el eje del engranaje. Si el tejido trenzado sobre el engranaje es excesivo, puede bloquearse y obligar a que el operador libere la línea y comience de nuevo.

Una vez tenso, se debe empujar el mango del engranaje a la posición de bloqueo y de cierre. El tejido trenzado excedente se debe doblar y colocar en la bolsa si se lleva sujeta, o dejarlo al final del sistema, lejos del área central de trabajo.

**CONEXIÓN AL SISTEMA DE ANTICAÍDAS HORIZONTALES:** Acérquese al área de trabajo utilizando el equipo de acceso apropiado. Conecte el sistema de detención de caídas a uno de los anillos tóricos de fijación del anticaídas horizontal. Los conectores deben cumplir con todos los requisitos de resistencia y compatibilidad.

**ÁREAS PELIGROSAS:** No incurra en riesgos innecesarios, como saltar o alejarse demasiado desde el borde de la superficie de trabajo. No permita que el subsistema de conexión pase por debajo de los brazos o entre las piernas. Para evitar una separación inadecuada, no escale por encima del anticaídas horizontal. Para evitar los peligros de la caída por balanceo, no trabaje demasiado lejos a cada lado del anticaídas horizontal.

**DOS (2) PERSONAS CONECTADAS AL ANTICAÍDAS HORIZONTAL:** Si una persona se cae mientras está conectada al anticaídas horizontal, el sistema se desviará. Si dos (2) personas están conectadas al mismo anticaídas horizontal y una (1) de ellas se cae, la segunda puede salir de la superficie de trabajo por culpa de la envergadura. El riesgo de que la segunda persona se caiga aumenta a medida que se incrementa la longitud de envergadura del anticaídas horizontal. Se recomienda el uso de sistemas independientes de cabos salvavidas horizontales para cada persona, o una longitud de envergadura más corta para minimizar el riesgo de caída de la segunda persona.

**CAÍDA LIBRE:** El sistema de detención de caídas debe instalarse para limitar caídas libres de hasta 2 m. o menos cuando utilice una eslinga para absorción de energía, o para que el SRL esté en la vertical sin flojedad.

**BORDES AFILADOS:** Evite trabajar en zonas donde el subsistema de conexión u otros componentes del sistema puedan entrar en contacto, o erosionarse, con bordes afilados desprotegidos. En caso de que sea inevitable trabajar cerca de bordes afilados, se debe usar una cubierta protectora para evitar cortar los componentes del sistema de detención de caídas.

**EN EL CASO DE UNA CAÍDA:** La parte responsable debe tener un plan de rescate y la capacidad de llevarlo a cabo. El tiempo de suspensión tolerable en un arnés de cuerpo completo es limitado, por lo que es fundamental un rescate rápido.

**RESCATE:** Se recomienda contar con un equipo de rescate en el lugar dada la cantidad de situaciones potenciales en las que los trabajadores deban ser rescatados. El equipo de rescate recibe las herramientas, tanto en equipos como en técnica, para realizar un rescate eficaz. Se debe proporcionar formación a los responsables de forma periódica para garantizar su competencia.

**RETIRO DEL SISTEMA:** Cuando ya no se necesita, el sistema de anticaídas horizontales se debe quitar del lugar de trabajo. Afloje la tensión en el anticaídas horizontal:

Tire de la palanca de liberación debajo del mango del tensor de engranaje y abra el mango por completo. Esto libera el bloqueo y permite que la línea de seguridad de tejido trenzado gire sobre el eje. Quite la línea de seguridad de tejido trenzado de los puntos de anclaje y estire el tejido trenzado desde el extremo largo hacia el centro. Doble todas las partes de la línea de tejido trenzado dentro de la bolsa de almacenamiento con las instrucciones y cierre ésta.

Es responsabilidad de todos los usuarios de este equipo comprender estas instrucciones y recibir formación sobre la instalación, uso y mantenimiento correctos de este equipo. Los usuarios deben ser conscientes de las consecuencias de una instalación o uso inapropiados de este equipo. Este manual del usuario no sustituye a un programa de formación completo. Se debe proporcionar formación a los usuarios de forma periódica para garantizar su competencia.

**ANTES DE CADA INSTALACIÓN:** Inspeccione todos los componentes del sistema de acuerdo con estas u otras instrucciones del fabricante. Los componentes del sistema deben ser formalmente inspeccionados por una persona cualificada que no sea el usuario, al menos una vez al año. Las inspecciones formales deben concentrarse en señales visibles de deterioro o en daños de los componentes del sistema. Los elementos defectuosos deben ser reemplazados. No utilice los componentes si la inspección desvela una condición no segura o defectuosa. Registre los resultados de cada inspección en el registro de inspección y mantenimiento de este manual.

**SISTEMAS INSTALADOS:** Una persona cualificada deberá inspeccionar el sistema de anticaídas horizontales después de su instalación. Una persona cualificada debe inspeccionar periódicamente el sistema cuando se deje instalado durante un largo periodo de tiempo y antes de cada día de uso. Debe realizar inspecciones periódicas al menos una vez al mes, o con más frecuencia cuando las condiciones del lugar y su utilización lo justifiquen. Las inspecciones de los sistemas instalados deben incluir los siguientes pasos de inspección.

#### **ANTES DE USAR EL SISTEMA:**

Inspeccione todos los componentes de metal (ganchos, anillos tóricos, tensores de engranaje, etc.) para determinar si existen roturas, deformidades, corrosión u otros daños que puedan afectar a su resistencia o manejo. Inspeccione el tejido trenzado en búsqueda de cortes, roturas en los bordes, quemaduras, corrosión y contaminación química. La abrasión del tejido trenzado en los bordes cuando está tenso puede ocasionar daños a las fibras externas y producir posibles fallas. Inspeccione las etiquetas del sistema. Las etiquetas deben estar presentes y ser completamente legibles.

**IMPORTANTE:** Si este equipo es sometido a fuerzas de detención de caídas, debe ser retirado del servicio y destruido o devuelto a Capital Safety para su inspección o reparación.

Si la inspección revela una condición poco segura o algún defecto, retire la unidad del servicio y destrúyala, o comuníquese con Capital Safety para una posible reparación.

**IMPORTANTE:** Sólo Capital Safety, o terceros autorizados por escrito, deben reparar este equipo.

**EQUIPO DEL USUARIO:** Inspeccione el arnés y la eslinga para absorción de energía o SRL de acuerdo con las instrucciones del fabricante.

**LIMPIEZA Y MANTENIMIENTO:** Limpie el sistema de anticaídas horizontales tejido con agua y un detergente suave. Séquelo con un trapo limpio y cuélguelo para que se seque con el aire. No acelere el secado aplicando calor. Si se han acumulado demasiada suciedad, un exceso de residuos de pintura, etc., es posible que el sistema no funcione correctamente y, en casos extremos, puede debilitarse el tejido.

**ALMACENAMIENTO:** Guarde este sistema de anticaídas horizontales en un ambiente seco, limpio, a salvo de la luz directa del sol. Evite utilizar áreas con presencia de vapores químicos. Inspeccione exhaustivamente el sistema después de un período prolongado de almacenamiento.

**EQUIPO DEL USUARIO:** Realice el mantenimiento, reparación y almacenamiento del equipo de usuario según las instrucciones del fabricante.

**PREFÁCIO:** estas instruções descrevem a instalação e utilização do sistema de corda de segurança horizontal Pro-Line™. Deverão ser integradas num programa de formação de funcionários.

**AVISO:** este produto faz parte de um sistema pessoal de paragem de queda. O utilizador deve seguir as instruções do fabricante para cada componente do sistema. Estas instruções devem ser fornecidas ao utilizador deste equipamento. O utilizador deve ler e compreender estas instruções antes de utilizar o equipamento. As instruções do fabricante devem ser cumpridas para utilização e manutenção correctas deste equipamento. Quaisquer alterações ou utilização inadequada deste equipamento, ou a inobservância das instruções, podem resultar em ferimentos graves ou morte.



**CAIXAS GERAIS DE CONSULTA DE GLOSSÁRIO:** as caixas brancas de consulta de Glossário na capa destas instruções referem-se aos itens de "Glossário" incluídos nas "Instruções gerais de utilização e manutenção" (5902392)



**CAIXAS ESPECÍFICAS DE CONSULTA DE GLOSSÁRIO:** as caixas pretas de Consulta de Glossário na capa destas instruções indicam os seguintes itens:

**1:** Sistema de corda de segurança horizontal Pro-Line™ **2:** Comprimento da amplitude 18,29 m. máx  
**3:** Dispositivo de absorção de energia alinhado **4:** Mosquetão **5:** Tensor da catraca **6:** anel em O de amarração para utilizador (cabo de segurança) **7:** Adaptador de amarração (Conector de amarração)

**FORMAÇÃO:** é da responsabilidade dos utilizadores deste equipamento compreenderem as presentes instruções e receberem formação quanto à instalação, utilização e manutenção correctas do equipamento. Os utilizadores deste equipamento devem estar cientes das consequências de uma instalação ou utilização incorrectas do mesmo. O presente manual de instruções não substitui um programa de formação. A formação deve ser ministrada regularmente para assegurar a competência técnica do utilizador.

**IMPORTANTE:** registe a informação de identificação do produto, constante da etiqueta de identificação e no registo de manutenções deste manual.

**FINALIDADE:** o sistema de corda de segurança horizontal foi concebido para utilização como meio de amarração para uma ou duas pessoas. Utilize o sistema de corda de segurança horizontal nos casos em que seja necessária protecção contra quedas e mobilidade horizontal.

**LIMITAÇÕES:** aplicam-se os seguintes limites à instalação e utilização do sistema de corda de segurança horizontal. Podem aplicar-se outras limitações:

**AMPLITUDE MÁXIMA DA CORDA DE SEGURANÇA HORIZONTAL:** a distância de amplitude máxima é de 18,29 m. O comprimento da amplitude deve ser reduzido quando a distância de desimpedimento for limitada.

**ANCORAGENS:** a corda de segurança horizontal tem de ser instalada em ancoragens que cumpram os requisitos.

**CAPACIDADE DO SISTEMA:** a capacidade máxima da corda de segurança horizontal é de duas pessoas. O peso máximo de cada pessoa, incluindo ferramentas e vestuário, é de 141 kg.

**SUBSISTEMA DE CONEXÃO:** o subsistema de ligação de cada pessoa deve limitar as forças da interrupção da queda a 4 kN ou menos.

**QUEDA LIVRE:** prepare e utilize o sistema pessoal de paragem de queda de modo a que a queda livre máxima potencial não exceda os requisitos do fabricante do subsistema e as regulamentações governamentais. Consulte as instruções do fabricante do subsistema para mais informações.

**DISTÂNCIA DE QUEDA:** deve existir, sob o trabalhador, um espaço livre suficiente para permitir interromper a queda antes que o trabalhador atinja o nível inferior ou a obstrução.

**APOIO CORPORAL:** um arnês corporal completo tem de ser utilizado com o sistema de corda de segurança horizontal.

**RISCOS AMBIENTAIS:** a utilização deste equipamento em áreas com riscos ambientais pode exigir precauções adicionais com vista a reduzir a possibilidade de ocorrência de lesões do utilizador ou de danos no equipamento. Os perigos podem incluir, mas não estão limitados a, calor, produtos químicos, ambientes corrosivos, linhas de alta tensão, gases, maquinaria em movimento e arestas vivas. Contacte a Capital Safety se tiver perguntas sobre a utilização deste equipamento em situações nas quais existam riscos ambientais.

**QUEDAS EM OSCILAÇÃO:** consulte a figura 2. As quedas em oscilação ocorrem quando o ponto de ancoragem/fixação não se encontra directamente por cima da cabeça do utilizador. A força de impacto de um objecto numa queda em oscilação pode provocar lesões graves ou morte. As quedas em oscilação poderão ser minimizadas se se trabalhar o mais directamente abaixo do ponto de ancoragem quanto possível. Não permita uma queda em oscilação se existir a possibilidade de ferimento. As quedas em oscilação irão aumentar significativamente a altura livre necessária quando se utiliza uma corda de segurança retráctil ou outro subsistema de conexão de comprimento variável. Se existir risco de queda em oscilação na sua aplicação, contacte a Capital Safety antes de avançar.

**FORMAÇÃO:** este equipamento deve ser instalado e utilizado por pessoas que tenham recebido formação quanto à sua correcta aplicação e utilização.

**NORMAS APLICÁVEIS:** o sistema de corda de segurança horizontal Pro-Line™ está em conformidade com a EN:795.

**SISTEMA PESSOAL DE PARAGEM DE QUEDA:** a corda de segurança horizontal tem de ser utilizada com componentes e subsistemas aprovados pela Capital Safety. Componentes não aprovados podem ser incompatíveis e podem afectar a segurança e a fiabilidade do sistema inteiro.

**CONECTORES DO SISTEMA PESSOAL DE PARAGEM DE QUEDA:** os utilizados para prender o anel em O de amarração na corda de segurança horizontal (ganchos, mosquetões, argolas em D) têm de suportar pelo menos 22,2 kN. Os conectores e elementos de amarração têm de ser compatíveis em tamanho, formato e força. Os conectores incompatíveis podem desprender-se involuntariamente. Não utilize conectores não bloqueantes com este sistema.

**CONECTORES DE ANCORAGEM:** os conectores utilizados para prender a corda de segurança horizontal às ancoragens de extremidade têm de ser compatíveis com o ponto de ligação. A ligação tem de ser positiva; e, com elementos de ligação, capazes de suportar uma carga de 22,2 kN sem falhar.

**CARGA DE ESTRUTURA:** os pontos de ancoragem/fixação estruturais devem ser rígidos e capazes de suportar pelo menos 16 kN ao longo do eixo da corda de segurança horizontal. Os dispositivos de ancoragem/fixação devem também suportar pelo menos 16 kN aplicadas em todas as potenciais direcções de interrupção da queda que estejam perpendiculares em relação ao eixo da corda de segurança horizontal.

**AVISO:** os dispositivos de ancoragem/fixação devem ser rígidos. Deformações de maior dimensão do dispositivo de ancoragem/fixação irão afectar o desempenho e podem aumentar a distância de desimpedimento necessária debaixo do sistema, o que pode originar lesões graves ou morte.

**Subsistema de conexão:** o subsistema de ligação é a parte do sistema pessoal de paragem de queda que é utilizado para ligação entre o subsistema de corda de segurança horizontal e o elemento de amarração de interrupção de queda do arnês. O subsistema de ligação tem de limitar as forças aplicadas à corda de segurança a 4 kN ou menos.

**ANTES DE CADA USO** inspecione este equipamento. Não utilize este equipamento se a inspecção revelar uma condição perigosa ou defeituosa. Planeie a utilização do sistema de protecção anti-queda antes de expor os trabalhadores a situações perigosas. Considere todos os factores que afectam a sua segurança antes de utilizar este sistema. Leia e compreenda todas as instruções do fabricante para cada componente do sistema pessoal de paragem de queda. Todos os arneses e subsistemas de ligação da Capital Safety são fornecidos com instruções de utilizador individuais. Conserve todas as instruções para referência futura.

Reveja estas instruções para assegurar que as limitações do sistema e outros requisitos tenham sido cumpridos. Reveja informação aplicável relativamente a critérios de espaço livre do sistema e certifique-se de que não foram efectuadas alterações à instalação do sistema (i.e., comprimento) ou ao local de trabalho que possam afectar o espaço livre necessário.

Não utilize o sistema se forem necessárias alterações.

**AVISO:** não altere nem utilize intencionalmente este equipamento de forma inadequada. Consulte a Capital Safety quando utilizar este equipamento em combinação com componentes ou subsistemas diferentes dos descritos neste manual. Algumas combinações de subsistemas e componentes podem interferir com o funcionamento deste equipamento. Tenha cuidado ao utilizar este equipamento próximo de máquinas em movimento, perigos eléctricos, perigos químicos e arestas vivas.

**AVISO:** consulte o seu médico se tiver motivos para duvidar da sua aptidão física de absorver em segurança o choque de uma protecção anti-queda. A idade e a aptidão física podem afectar a sua capacidade de suportar as forças de interrupção de queda. Mulheres grávidas e menores não devem utilizar este sistema.

**INSTALAÇÃO DO SISTEMA:** a Figura 1 mostra uma instalação típica da corda de segurança horizontal. Ao utilizar um cabo de absorção de energia para efectuar a ligação ao sistema, os dispositivos de ancoragem/fixação das extremidades devem estar localizados a uma altura que limite a queda livre a 2 m. Ao utilizar uma corda de segurança auto-retráctil (SRL) para efectuar a ligação ao sistema, os dispositivos de ancoragem/fixação das extremidades devem estar localizados acima do utilizador. A SRL, quando completamente retraída, deve estar acima do nível de encaixe do arnês. O sistema de corda de segurança horizontal deve ser posicionado a um nível que minimize uma queda livre, ao mesmo tempo que permite uma facilidade de utilização. A corda de segurança horizontal deve ser posicionada perto da localização de trabalho para minimizar os riscos de quedas em oscilação. O comprimento do subsistema de ligação deve ser mantido o mais curto possível para reduzir a potencial distância de queda livre e de desimpedimento necessárias. Ambos os dispositivos de ancoragem/fixação devem ser instalados aproximadamente à mesma elevação, de maneira a que o sistema de corda de segurança horizontal não fique inclinado mais do que 15 graus.

Determine as localizações das ancoragens de extremidade e avalie as suas respectivas forças. Determine o comprimento de amplitude e avalie o espaço livre necessário utilizando as Figuras 5, 6, 7, 8, 9 e 10.

**Figura 3 - Instalar o adaptador de amarração a estrutura de ancoragem vertical ou inclinada**

(A)	Estrutura de ancoragem vertical ou inclinada
(B)	Adaptador de amarração
(C)	Envolva o adaptador de amarração duas vezes em redor da estrutura de ancoragem

**Figura 4 - Requisitos de resistência de ancoragem**

(A)	16,0 kN no mínimo
(B)	
(C)	16,0 kN no mínimo (em todas as direcções potenciais de interrupção de queda que sejam perpendiculares ao eixo da corda de segurança)
(D)	

**Figura 5 - Avaliação de espaço livre para um trabalhador ligado ao sistema com cabo de segurança com absorção de energia Capital Safety**

(A)	Comprimento da amplitude
(B)	Espaço livre necessário do nível mais baixo mais próximo ou de obstrução à altura do sistema de corda de segurança horizontal: 1.) Descubra o comprimento da amplitude do seu sistema na Figura 8. 2.) Descubra o comprimento do cabo de segurança na Figura 8. 3.) O espaço livre necessário é onde o comprimento da amplitude e o comprimento do cabo de segurança se encontram.
(C)	Cabos de segurança de absorção de energia
(D)	Nível de trabalho
(E)	Nível mais baixo ou obstrução

**Figura 6 - Espaço livre para dois trabalhadores ligados ao sistema com um cabo de segurança de absorção de energia Capital Safety**

(A)	Comprimento da amplitude
(B)	Espaço livre necessário do nível mais baixo mais próximo ou de obstrução à altura do sistema de corda de segurança horizontal: 1.) Descubra o comprimento da amplitude do seu sistema na Figura 9. 2.) Descubra o comprimento do cabo de segurança na Figura 9. 3.) O espaço livre necessário é onde o comprimento da amplitude e o comprimento do cabo de segurança se encontram.
(C)	Cabos de segurança de absorção de energia
(D)	Nível de trabalho
(E)	Nível mais baixo ou obstrução

**Figura 7 - Avaliação de espaço livre para um ou dois trabalhadores ligados ao sistema com corda de segurança auto-retráctil Capital Safety**

(A)	Comprimento da amplitude
(B)	Espaço livre necessário desde o nível mais baixo mais próximo ou obstrução ao nível de trabalho: 1.) Descubra o comprimento da amplitude do seu sistema na Figura 10. 2.) Descubra o número de trabalhadores a serem ligados ao sistema. 3.) O espaço livre necessário é onde o comprimento da amplitude e o número de trabalhadores se encontram.
(C)	Corda de segurança auto-retráctil
(D)	Nível de trabalho
(E)	Nível mais baixo ou obstrução

**Figura 8 - Espaço livre necessário para um trabalhador ligado ao sistema com cabo de segurança com absorção de energia Capital Safety**

(A)	Comprimento da amplitude em metros
(B)	Comprimento do cabo de segurança de absorção de energia em metros

**Figura 9 - Espaço livre necessário para dois trabalhadores ligados ao sistema com um cabo de segurança de absorção de energia Capital Safety**

(A)	Comprimento da amplitude em metros
(B)	Comprimento do cabo de segurança de absorção de energia em metros

**Figura 10 - Espaço livre necessário para um ou dois trabalhadores ligados ao sistema com um cabo de segurança auto-retráctil**

(A)	Comprimento da amplitude em metros
(B)	Espaço livre necessário por baixo do nível de trabalho para um trabalhador em metros
(C)	Espaço livre necessário por baixo do nível de trabalho para dois trabalhadores em metros

Instale os conectores de ancoragem. O sistema de corda de segurança horizontal inclui dois conectores de ancoragem de adaptador de amarração. Para assegurar que o adaptador de amarração não desliza por uma ancoragem vertical ou inclinada, o adaptador de amarração tem de ser envolvido duas vezes em redor da estrutura conforme apresentado na Figura 3. Consulte as instruções do adaptador de amarração para informações de instalação completas. A corda de segurança horizontal pode ser presa directamente à ancoragem quando a ancoragem incorpora um elemento de amarração compatível que cumpre os requisitos.

Prenda cada extremidade da corda de segurança horizontal aos conectores de ancoragem com um mosquetão.

**TENHA EM ATENÇÃO:** não existe nenhum indicador de tensão alinhado e é recomendado que o operador coloque a catraca sob tensão com uma mão apenas na pega, e sem nenhuma peça externa a ser utilizada para apertar adicionalmente a linha. A tensão de trabalho normal é alcançada através de operação com uma mão, que irá colocar tensão satisfatória sobre a cinta.

*Dica de instalação:* ao prender o adaptador de amarração, ligue o saco de transporte através da pega para prender o saco à extremidade do sistema. Nota: a pega do saco não deve ser utilizada como um conector de ancoragem, apenas deve ser segura no lugar através da passagem da ligação através da pega.

Elimine a folga da corda de segurança horizontal puxando manualmente a malha de rede através do tensor do roquete. Deve puxar-se, no mínimo, 150 mm da malha de rede através do tensor do roquete antes de colocar tensão. Assim que a linha puxada através do ajustador esteja o mais apertada possível manualmente, ative o roquete, rodando a pega para a frente e para trás num arco de 180 graus para colocar uma tensão mais apertada na linha da malha de rede.

**TENHA EM ATENÇÃO:** não existe nenhum indicador de tensão alinhado e é recomendado que o operador coloque a catraca sob tensão com uma mão apenas na pega, e sem nenhuma peça externa a ser utilizada para apertar adicionalmente a linha. A tensão de trabalho normal é alcançada através de operação com uma mão, que irá colocar tensão satisfatória sobre a cinta.

*Dica de instalação:* quando enrolada no cubo central durante o tensionamento, a corda deve ter um mínimo de 1,5 vezes a rotação do cubo da catraca. Caso a cinta comece a encher a catraca, esta pode prender, exigindo que o operador tenha de libertar a linha e começar novamente.

Uma vez colocado sobre tensão, a pega da catraca tem de ser empurrada para a posição fechada e bloqueada. Cinta em excesso deve ser dobrada e colocada no saco se este estiver preso ou junto da extremidade do sistema e longe de uma área de trabalho central.

**LIGAÇÃO AO SISTEMA DE CORDA DE SEGURANÇA HORIZONTAL:** aproxime-se da área de trabalho utilizando o equipamento de acesso apropriado. Ligue o seu sistema pessoal de paragem de queda a um dos anéis em O na corda de segurança horizontal. Os conectores têm de cumprir todos os requisitos de compatibilidade e força.

**SITUAÇÕES PERIGOSAS:** não corra riscos desnecessários, tais como saltar ou alcançar uma zona demasiado afastada da extremidade da superfície de trabalho. Não permita que o subsistema de ligação passe por debaixo dos braços ou entre os pés. Não suba acima da corda de segurança horizontal para evitar uma distância de desimpedimento inadequada. Para evitar riscos de quedas em oscilação, não trabalhe demasiado afastado de qualquer um dos lados da corda de segurança horizontal.

**DUAS (2) PESSOAS LIGADAS À CORDA DE SEGURANÇA HORIZONTAL:** quando uma pessoa cair enquanto estiver ligada à corda de segurança horizontal, o sistema irá deflectir-se. Se estiverem ligadas duas (2) pessoas à mesma corda de segurança horizontal e uma (1) delas cair, a segunda pessoa pode ser puxada para fora da superfície de trabalho devido à deflexão. O potencial de queda da segunda pessoa aumenta à medida que o comprimento da amplitude da corda de segurança horizontal aumenta. Recomendamos a utilização de sistemas de corda de segurança horizontal independentes para

cada pessoa ou um comprimento de amplitude mais reduzido com vista a minimizar o potencial de queda da segunda pessoa.

**QUEDA LIVRE:** o sistema pessoal de paragem de queda tem de estar preparado para limitar quedas livres até 2 m ou menos ao utilizar um cabo de segurança de absorção de energia ou de outro modo que uma SRL se encontre por cima sem folga.

**ARESTAS CORTANTES:** evite trabalhar em locais em que o subsistema de conexão ou outros componentes do sistema fiquem em contacto ou sejam friccionados contra, arestas vivas não protegidas. Se não for possível evitar trabalhar junto de arestas vivas, é necessário utilizar uma cobertura de protecção para evitar o corte de componentes do sistema pessoal de paragem de queda.

**NA EVENTUALIDADE DE UMA QUEDA:** a entidade responsável deve dispor de um plano de salvamento e da capacidade de implementar um salvamento. O tempo de suspensão tolerável num arnés de corpo inteiro é limitado, pelo que é essencial proceder rapidamente a um salvamento.

**SALVAMENTO:** com um grande número de cenários possíveis para um trabalhador necessitar de salvamento, é útil dispor de uma equipa de salvamento no local. A equipa de salvamento tem à disposição as ferramentas, tanto em termos de equipamento como de técnicas, para realizar um salvamento bem sucedido. A formação deve ser ministrada regularmente para assegurar a competência técnica dos socorristas.

**REMOÇÃO DO SISTEMA:** quando já não for necessário, o sistema de corda de segurança horizontal deve ser removido do local de trabalho. Libertar a tensão existente na corda de segurança horizontal:

puxe na alavanca de libertação por baixo da pega no tensor da catraca e abra a pega completamente. Isto irá libertar o bloqueio e irá permitir ao cabo de segurança rodar livremente dentro do cubo. Retire o cabo de segurança dos pontos de ancoragem e enrole a corda a partir da extremidade longa em direcção ao centro. Dobre todas as partes da corda de segurança no saco de armazenamento incluindo as instruções e feche-o.

É da responsabilidade de todos os utilizadores do equipamento compreenderem as presentes instruções e receberem formação a respeito da correcta instalação, uso e manutenção deste equipamento. Estas pessoas têm de estar cientes das consequências de uma instalação ou utilização incorrectas do mesmo. Este manual de utilizador não é um substituto de um programa de formação abrangente. A formação deverá ser providenciada de forma periódica para assegurar a proficiência dos utilizadores.

**ANTES DE CADA INSTALAÇÃO:** inspecione todos os componentes do sistema de acordo com estas ou outras instruções do fabricante. Os componentes do sistema devem ser inspecionados formalmente por um técnico qualificado que não o utilizador pelo menos uma vez por ano. As inspecções formais devem concentrar-se em sinais visíveis de deterioração ou danos nos componentes do sistema. Os itens que estejam com defeitos devem ser substituídos. Não utilize os componentes se a inspecção revelar uma condição perigosa ou defeituosa dos mesmos. Registe os resultados de cada inspecção no manual de inspecção e manutenção deste manual.

**INSTALAÇÃO DO SISTEMA:** deve ser realizada uma inspecção ao sistema de corda de segurança horizontal por um técnico qualificado depois do sistema ser instalado. O sistema deve ser inspecionado periodicamente por um técnico qualificado quando ficar instalado durante um período prolongado de tempo, e antes de cada utilização. Devem ser efectuadas inspecções periódicas pelo menos mensalmente, ou, mais frequentemente, quando as condições do local e de utilização o exigirem. As inspecções de sistemas instalados devem incluir os passos de inspecção indicados.

#### **ANTES DA UTILIZAÇÃO DO SISTEMA:**

Inspeccione todos os componentes de metal (ganchos, anéis em O, tensor da catraca, etc.) quanto a fendas, deformações, corrosão ou outros danos que possam afectar a sua resistência ou funcionamento. Inspeccione os cabos quanto a cortes, desgaste de uso da extremidade, queimaduras, abrasões e contaminação química. A abrasão da corda sobre as extremidades quando sob tensão pode causar danos às fibras exteriores conduzindo a uma possível falha. Inspeccione as etiquetas do sistema. As etiquetas devem estar presentes e completamente legíveis.

**IMPORTANTE:** *se este equipamento estiver sujeito às forças de uma protecção anti-queda, tem de ser retirado de serviço e destruído, ou devolvido à Capital Safety para inspecção ou reparação.*

Se a inspecção revelar uma condição de defeito ou de insegurança, retire a unidade de serviço e destrua-a ou contacte a Capital Safety para uma possível reparação.

**IMPORTANTE:** *apenas a Capital Safety ou terceiros com autorização escrita podem efectuar reparações neste equipamento.*

**EQUIPAMENTO DO UTILIZADOR:** inspeccione o arnés e o cabo de segurança de absorção de energia ou SRL segundo as instruções do fabricante.

**LIMPEZA E MANUTENÇÃO:** limpe a corda de segurança horizontal com água e um detergente suave. Limpe com um pano limpo e seco e pendure para secar ao ar. Não aplique calor para acelerar a secagem. Uma acumulação excessiva de sujidade, tinta, etc., poderá impedir o funcionamento correcto do sistema e, em casos mais graves, enfraquecer a correia.

**ARMAZENAMENTO:** guarde esta corda de segurança horizontal num ambiente limpo e seco afastado da luz solar directa. Evite áreas onde estejam presentes vapores químicos. Inspeccione minuciosamente o sistema após um armazenamento prolongado.

**EQUIPAMENTO DO UTILIZADOR:** realize a manutenção, assistência e guarde o equipamento do utilizador de acordo com as instruções do fabricante.



**INLEDNING:** Dessa anvisningar beskriver installation och användning av Pro-Line™ Horisontellt livlinesystem. De ska användas som en del i ett personalutbildningsprogram.

SV

**VARNING:** Denna produkt ingår i ett personligt fallstoppssystem. Användaren måste följa tillverkarens instruktioner för varje del i systemet. Dessa instruktioner måste överlämnas till den som ska använda denna utrustning. Användaren måste läsa och ta till sig innehållet i dessa instruktioner innan han/hon använder denna utrustning. Tillverkarens instruktioner måste följas för korrekt användning och underhåll av denna utrustning. Ändringar eller felaktigt bruk av denna utrustning, eller underlåtenhet att följa instruktioner, kan resultera i allvarlig personskada eller dödsfall.

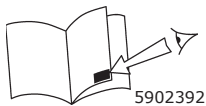

**ALLMÄNNA REFERENSRUTOR TILL ORDLISTAN:** Vita referensrutor till ordlistan på framsidan av denna instruktionsbok hänvisar till *Uppslagsord* i "Allmänna anvisningar för användning och underhåll" (5902392).



**SPECIFIKA REFERENSRUTOR TILL ORDLISTAN:** Svarta referensrutor till ordlistan på framsidan av denna instruktionsbok hänvisar till följande punkter:

- 1**: Pro-Line™ Horisontellt livlinesystem
- 2**: Spännvidd max 18,29 m
- 3**: Inbyggd falldämpare
- 4**: Karbinhake
- 5**: Spännare
- 6**: O-ring för koppling av användare (fästlina)
- 7**: Förankringsband (förankringskoppling)

**UTBILDNING:** Det är användaren av denna utrustning som ansvarar för att ta till sig dessa instruktioner och vara utbildad i korrekt installation, användning och underhåll av denna utrustning. Användare måste vara medvetna om konsekvenserna av felaktig installering eller användning av denna utrustning. Denna instruktionsbok kan inte ersätta ett utbildningsprogram. Regelbunden utbildning ska tillhandahållas för att säkerställa användarens kompetens.

**VIKTIGT:** Anteckna informationen om produkt-ID från ID-etiketten i denna instruktionsboks inspektions- och underhållslogg.

**SYFTE:** Det horisontella livlinesystemet är avsett att användas som en förankringsmetod för en eller två personer. Använd det horisontella livlinesystemet i situationer som kräver horisontell rörlighet och fallskydd.

**BEGRÄNSNINGAR:** Följande begränsningar gäller för installering och användning av det horisontella livlinesystemet. Andra begränsningar kan komma ifråga:

**SPÄNNVIDD FÖR HORISONTELL LIVLINA:** Maximal spännvidd är 18,29 m. Spännvidden måste reduceras när fallmarginalen är begränsad.

**FÖRANKRINGAR:** Den horisontella livlinan måste fixeras i förankringar som uppfyller ställda krav.

**SYSTEMKAPACITET:** Den horisontella livlinan har en maximal kapacitet för två personer. Maxvikt för varje person inklusive verktyg och kläder är 141 kg.

**ANSLUTANDE UNDERSYSTEM:** Varje persons anslutande undersystem måste begränsa fallstoppskrafterna till 4kN eller lägre.

**FRITT FALL:** Rigga upp och använd det personliga fallskyddssystemet på så vis att maximalt potentiellt fritt fall inte överskrider statliga regleringar eller ställda krav från tillverkaren av undersystemet. Se instruktioner från tillverkaren av undersystemet för ytterligare information.

**FALLMARGINAL:** Tillräcklig fallmarginal måste finnas nedanför arbetaren för att kunna hindra ett fall innan underliggande nivå eller fast hinder nås.

**KROPPSSTÖD:** Helkroppsssele måste användas tillsammans med det horisontella livlinesystemet.

**MILJÖRISKER:** Användning av denna utrustning i miljöriskområden kan kräva ytterligare säkerhetsåtgärder för att minska skaderisken för användare och utrustning. Riskerna omfattar bland annat, men inte utslutande: värme, kemikalier, korrosiva miljöer, högspänningskraftledningar, gaser, maskiner i rörelse och vassa kanter. Kontakta Capital Safety om du har några frågor om användningen av denna utrustning i miljöriskområden.

**PENDELFALL:** Se figur 2. Pendelfall inträffar då användaren inte har förankringspunkten rakt ovanför sig. Kraften då ett föremål träffas i pendelfall kan orsaka allvarlig personskada eller dödsfall. Minimera risken för pendelfall genom att arbeta med förankringspunkten så rakt ovanför dig som möjligt. Låt inte pendelfall uppstå om det finns risk för personskada. Pendelfall medför en markant ökning av den fallmarginal som krävs vid användning av en självindragande livlina eller annat undersystem med variabel längd. Om det finns risk för pendelfall inom ert användningsområde, kontakta Capital Safety innan ni fortsätter.

**UTBILDNING:** Denna utrustning får endast installeras och användas av personer med utbildning i korrekt tillämpning och användning.

**TILLÄMPLIGA STANDARDER:** Pro-Line™ Horisontellt livlinesystem uppfyller kraven för EN:795.

**DET PERSONLIGA FALLSKYDDSSYSTEMETS DELAR:** Den horisontella livlinan får endast användas tillsammans med delar och undersystem som godkänts av Capital Safety. Icke-godkända delar kan vara inkompatibla och därför påverka

hela systemets säkerhet och tillförlitlighet.

**DET PERSONLIGA FALLSKYDDSSYSTEMETS KOPPLINGAR:** Kopplingar som används för att fästa O-ringen på den horisontella livlinan (krokar, karbinhakar, D-ringar) måste klara en belastning på minst 22,2 kN. Kopplingar och fästelement måste vara kompatibla i storlek, form och belastningskapacitet. Icke-kompatibla kopplingar kan kopplas ur av misstag (utrullning). Kopplingar utan skruvlås ska inte användas till detta system.

**FÖRANKRINGSKOPPLINGAR:** De kopplingar som används för att fixera den horisontella livlinan i ändförankringarna måste vara kompatibla med kopplingspunkten. Kopplingen måste vara säker och tillsammans med kopplingsenheterna klara en belastning på 22,2 kN utan problem.

**KONSTRUKTIONSBELASTNING:** Bärande förankringspunkter måste vara stabila med belastningskapacitet på minst 16 kN längs den horisontella livlinans axel. Förankringar måste även ha en belastningskapacitet på minst 16 kN i alla tänkbara riktningar för fallstopp vinkelrätt mot den horisontella livlinans axel.

**WARNING:** Förankringar måste vara stabila. Om förankringen har stora defekter påverkar detta systemets funktion och ökar eventuellt fallmarginalen under systemet, vilket kan leda till allvarlig personskada eller dödsfall.

**Anslutande undersystem:** Det anslutande undersystemet är den del av det personliga fallskyddssystemet som används som koppling mellan det horisontella livlinesystemet och selens fallstoppsfäste. Det anslutande undersystemet måste kunna begränsa kraften mot det horisontella livlinesystemet till 4 kN eller mindre.

**FÖRE VARJE ANVÄNDNING** måste utrustningen inspekteras. Utrustningen ska inte användas om inspektionen visar på bristande säkerhet eller defekter. Planera användningen av fallskyddssystemet innan arbete ska utföras i riskfyllda miljöer. Ta hänsyn till alla faktorer som påverkar din säkerhet innan systemet används. Läs och ta till dig alla tillverkarens instruktioner för var och en av det personliga fallskyddssystemets delar. Alla selar och anslutande undersystem från Capital Safety är försedda med separata användarinstruktioner. Spara alla instruktioner för framtida referens.

Gå igenom dessa instruktioner för att säkerställa att alla systemets begränsningar och andra krav har iakttagits. Gå igenom relevant information beträffande systemets krav på fallmarginal. Säkerställ att systemets installationer (t.ex. längd) inte har förändrats och att inga förändringar skett på arbetsplatsen som skulle kunna påverka nödvändig fallmarginal.

Använd inte systemet om någon ändring måste göras.

**WARNING:** Denna utrustning får inte ändras eller med avsikt användas felaktigt. Rådfråga Capital Safety innan du använder denna utrustning i kombination med andra delar eller undersystem än de som beskrivs i denna bruksanvisning. Vissa kombinationer av undersystem och delar kan påverka utrustningens funktionsduglighet. Var försiktig när du använder denna utrustning där elektrisk och kemisk risk föreligger eller i närheten av maskiner i rörelse och vassa kanter.

**WARNING:** Rådfråga din läkare om det finns anledning att tvivla på dina fysiska förutsättningar att klara stöten vid ett fallstopp. Ålder och fysik kan påverka dina förutsättningar att klara fallstoppskrafterna. Detta system får inte användas av gravida kvinnor eller minderåriga.

**INSTALLATION AV SYSTEMET:** Figur 1 visar en typisk installation av en horisontell livlina. Vid användning av en stötdämpande fästlina för anslutning till systemet måste ändförankringarna installeras på en höjd som begränsar det fria fallet till 2 m. Vid användning av en självindragande livlina för anslutning till systemet måste ändförankringarna installeras ovanför användaren. När den självindragande livlinan är helt upprullad måste den sitta ovanför selens anslutningsnivå. Det horisontella livlinesystemet ska placeras på en höjd som har så kort fritt fall som möjligt samtidigt som den är användarvänlig. Den horisontella livlinan bör placeras nära arbetsytan för att minimera risken för pendelfall. Längden på det anslutande undersystemet ska vara så kort som möjligt för att minska potentiell fallhöjd och nödvändig fallmarginal. De båda förankringarna måste installeras på ungefär samma höjd så att lutningen på det horisontella livlinesystemet inte överstiger 5 grader.

Bestäm ändförankringarnas placering och beräkna deras belastningskapacitet. Bestäm spännvidden och beräkna nödvändig fallmarginal genom att använda figur 5, 6, 7, 8, 9 och 10.

**Figur 3 - Hur förankringsremmen kopplas till vertikal eller vinklad förankringsenhet**

(A)	Vertikal eller vinklad förankringsenhet
(B)	Förankringsrem
(C)	Vira förankringsremmen två gånger om förankringsenheten

**Figur 4 – Belastningskrav för förankring**

(A)	Minst 16,0 kN
(B)	
(C)	Minst 16,0 kN (i varje tänkbar riktning för fallstopp vinkelrätt mot livlinans axel)
(D)	

**Figur 5 - Beräkning av fallmarginalen för en arbetare kopplad till systemet med en Capital Safety falldämpande fästlina**

(A)	Spännvidd
(B)	Nödvändig fallmarginal till närmaste underliggande nivå eller fast hinder i förhållande till höjden på det horisontella livlinesystemet: 1.) Leta upp spännvidden för ditt system i figur 8. 2.) Leta upp längden på din fästlina i figur 8. 3.) Nödvändig fallmarginal hittar du i rutan där spännvidd och fästlinelängd korsar varandra.
(C)	Falldämpande fästlina
(D)	Arbetsnivå
(E)	Underliggande nivå eller fast hinder

**Figur 6 - Fallmarginalen för två arbetare kopplade till systemet med en Capital Safety falldämpande fästlina**

(A)	Spännvidd
(B)	Nödvändig fallmarginal till närmaste underliggande nivå eller fast hinder i förhållande till höjden på det horisontella livlinesystemet: 1.) Leta upp spännvidden för ditt system i figur 9. 2.) Leta upp längden på din fästlina i figur 9. 3.) Nödvändig fallmarginal hittar du i rutan där spännvidd och fästlinelängd korsar varandra.
(C)	Falldämpande fästlina
(D)	Arbetsnivå
(E)	Underliggande nivå eller fast hinder

**Figur 7 - Beräkning av fallmarginalen för en eller två arbetare kopplade till systemet med en Capital Safety självindragande fästlina**

(A)	Spännvidd
(B)	Nödvändig fallmarginal från närmaste underliggande nivå eller fast hinder till arbetsnivån: 1.) Leta upp spännvidden för ditt system i figur 10. 2.) Leta upp det antal arbetare som ska kopplas till systemet. 3.) Nödvändig fallmarginal hittar du i rutan där spännvidd och antal arbetare korsar varandra.
(C)	Självindragande livlina
(D)	Arbetsnivå
(E)	Underliggande nivå eller fast hinder

### Figur 8 - Nödvändig fallmarginal för en arbetare kopplad till systemet med en Capital Safety falldämpande fästlina

(A)	Spännvidd i meter
(B)	Längd på stötdämpande fästlina i meter

### Figur 9 - Nödvändig fallmarginal för två arbetare kopplade till systemet med en Capital Safety falldämpande fästlina

(A)	Spännvidd i meter
(B)	Längd på falldämpande fästlina i meter

### Figur 10 - Nödvändig fallmarginal för en eller två arbetare kopplade till systemet med en självindragande fästlina

(A)	Spännvidd i meter
(B)	Nödvändig fallmarginal nedanför arbetsnivå för en arbetare i meter
(C)	Nödvändig fallmarginal nedanför arbetsnivå för två arbetare i meter

Installering av förankringskopplingarna. I det horisontella livlinesystemet ingår två förankringskopplingar i form av förankringsband. För att förhindra att -förankringsbandet glider ner längs den vertikala eller vinklade förankringen måste det viras två varv runt förankringsenheten som i figur 3. Se förankringsbandets instruktioner för fullständig information om hur det ska installeras. Den horisontella livlinan kan fixeras direkt i förankringspunkten om förankringen har ett kompatibelt fästelement som motsvarar ställda krav.

Fäst den horisontella livlinans båda ändar vid respektive förankringskoppling med hjälp av karbinhaken eller -kroken.

**OBS!** Det finns inte någon inbyggd spänningsindikator. Användaren rekommenderas att endast använda ena handen för att spänna linan med spärrhandtaget och utan att använda andra kroppsdelar för att spänna linan ytterligare. För normal arbetskapacitet räcker det att använda ena handen för att spänna linan.

*Installationstips:* När du kopplar fast förankringsbandet kan du föra det genom handtaget på väskan för att fästa den vid änden av systemet. Obs! Väskans handtag är inte avsett att användas som en förankringskoppling. Kopplingen ska bara föras genom handtaget.

Den horisontella livlinan sträcks genom att linan dras för hand genom repspännaren. Minst 150 mm lina ska dras igenom repspännaren innan den spänns. Efter att linan har dragits genom anordningen och spänts så hårt som möjligt för hand vrider du spännarens handtag fram och tillbaka i en halvcirkel (180 grader) för att spänna linan ytterligare.

**OBS!** Det finns inte någon inbyggd spänningsindikator. Användaren rekommenderas att endast använda ena handen för att spänna linan med spärrhandtaget och utan att använda andra kroppsdelar för att spänna linan ytterligare. För normal arbetskapacitet räcker det att använda ena handen för att spänna linan.

*Installationstips:* Medan vävbandet spänns och viras runt mittnavet ska varvantalet vara minst 1,5 gånger så stort som spännarens. Om rullen fyller över spännanordningen kan linan fastna, vilket betyder att användaren måste släppa upp spärren och börja om från början.

När linan är färdigspänd ska spärrhandtaget föras till stängt och låst läge. Överflödigt vävband samlas ihop och placeras i väskan om den är fäst vid ena änden av systemet eller är långt ifrån arbetsytan.

**ANSLUTNING TILL DET HORISONTELLA LIVLINESYSTEMET:** Ta dig fram till arbetsytan med hjälp av lämplig utrustning. Anslut din personliga fallskyddsutrustning till en av O-ringarna på den horisontella livlinan. Kopplingar måste uppfylla alla krav på kompatibilitet och belastning.

**RISKFYLDA SITUATIONER:** Ta inga onödiga risker som att hoppa eller sträcka dig för långt bort från arbetsytan. Låt inte det anslutande undersystemet löpa under armarna eller mellan fötterna. För att behålla tillräcklig fallmarginal måste du hålla dig under den horisontella livlinan. För att undvika pendelfall får du inte arbeta för långt åt något håll på den horisontella livlinan.

**TVÅ (2) PERSONER ANSLUTNA TILL DEN HORIZONTELLA LIVLINAN:** När en person som är ansluten till den horisontella livlinan faller fjädrar systemet tillbaka. Om två (2) personer är anslutna till samma horisontella livlina och en (1) av dem faller kan fjädringen få den andra personen att kastas av från arbetsytan. Ju större spännvidd den horisontella livlinan har, desto större är risken att den andra personen ska falla. Separata horisontella livlinesystem för varje person, eller system med kortare spännvidd rekommenderas för att minimera fallrisken för den andra personen.

**FRITT FALL:** Det personliga fallskyddssystemet måste antingen installeras så att fritt fall begränsas till 2 m eller mindre när stötdämpande fästlina används, eller så att den självuppdragande fästlinan är sträckt och befinner sig ovanför användaren.

**VASSA KANTER:** Undvik sådant arbete som betyder att de anslutande delsystemen eller andra delar kommer i kontakt med eller skaver mot oskyddade vassa kanter. Om arbete i närheten av vassa kanter är oundvikligt måste ett skyddsöverdrag användas för att det personliga fallskyddssystemets delar inte ska komma till skada.

**OM ETT FALL SKULLE INTRÄFFA:** Den ansvariga parten måste ha en räddningsplan och kapacitet att utföra en räddningsinsats. Eftersom den tid man orkar hänga i en helkroppssele är begränsad är en snabb räddningsinsats livsviktig.

**RÄDDNINGSSINSATS:** På grund av de många tänkbara situationer då en arbetare kan behöva hjälp är det en fördel med ett räddningsteam som befinner sig på plats. Räddningsteamet förses med nödvändiga resurser, såväl utrustning som teknisk färdighet, för att utföra en lyckad räddningsinsats. Regelbunden utbildning ska tillhandahållas för att säkerställa användarens kompetens.

**ATT AVLÄGNSA SYSTEMET:** När det horisontella livlinesystemet inte längre behövs ska det avlägsnas från arbetsplatsen. Lossa spänningen på den horisontella livlinan:

Släpp upp spaken under spännarens spärrhandtag och vrid handtaget till öppet läge. Då frigörs låsmekanismen så att säkerhetslinan kan rotera runt navet. Lossa säkerhetslinan från förankringspunkterna och rulla upp vävbandet från dess långa ände in mot mitten. Samla alla linans olika delar i förvaringsväskan tillsammans med instruktionerna och stäng den.

Alla användare av denna utrustning ansvarar för att ta till sig dessa instruktioner och vara utbildade i korrekt installation, användning och underhåll av denna utrustning. Dessa personer måste vara medvetna om konsekvenserna av felaktig installation eller användning av denna utrustning. Denna användarmanual ersätter inte ett komplett utbildningsprogram. Regelbunden utbildning ska tillhandahållas för att säkerställa användarnas kompetens.

**FÖRE VARJE INSTALLATION:** Inspektera alla systemets delar i enlighet med dessa eller tillverkarens instruktioner. Systemets delar måste genomgå en formell inspektion av kompetent person (annan än användaren) minst en gång om året. Formella inspektioner ska vara inriktade på synliga tecken till försämring eller skada på systemets delar. Enheter som bedöms vara defekta måste bytas ut. Använd inte delarna om inspektionen visat på bristande säkerhet eller defekter. Anteckna resultatet efter varje inspektion i den här instruktionsbokens inspektions- och underhållslogg.

**INSTALLERADE SYSTEM:** Inspektion av det horisontella livlinesystemet måste utföras av kompetent person efter att systemet installerats. Systemet måste inspekteras regelbundet av kompetent person när det varit installerat en längre tid samt varje dag före användning. Regelbundna inspektioner ska utföras minst en gång i månaden och oftare när det motiveras av förhållanden eller användning på arbetsplatsen. Inspektion av installerade system ska omfatta de angivna kontrollstegen.

#### **FÖRE ANVÄNDNING AV SYSTEMET:**

Inspektera alla metalldelar (krokar, O-ringar, spännare etc.) och leta efter sprickor, deformiteter, korrosion eller annan skada som kan påverka belastningskapacitet eller funktionsduglighet. Inspektera vävbandet och leta efter rispor, revor, bränmärken, slitskador och kemisk nedsmutsning. Skador på vävbandet där det har skavt mot en kant i spänt läge kan förstöra yttre fibrer och eventuellt leda till problem med utrustningen. Inspektera systemets etiketter. Etiketterna måste sitta på plats och vara fullt läsliga.

**VIKTIGT:** Om denna utrustning utsätts för fallstoppskraft måste den tas ur bruk och kasseras eller återlämnas till Capital Safety för inspektion eller reparation.

Om inspektionen visar på bristande säkerhet eller defekter ska enheten tas ur bruk och kasseras. Alternativt kan Capital Safety kontaktas för eventuell reparation.

**VIKTIGT:** Endast Capital Safety eller parter med skriftligt godkännande får utföra reparationer av denna utrustning.

**ANVÄNDARUTRUSTNING:** Inspektera sele och falldämpande fästlina eller självindragande livlina i enlighet med tillverkarens instruktioner.

**RENGÖRING OCH UNDERHÅLL:** Rengör det horisontella livlinesystemet med vatten och ett mildt rengöringsmedel. Torka torrt med en ren, torr trasa och häng upp för att lufttorka. Snabbtorka inte med hjälp av värme. Stor ansamling av smuts, målarfärg etc. kan försämma systemets funktion och i allvarliga fall försvaga vävbandet.

**FÖRVARING:** Förvara det horisontella livlinesystemet på ett torrt och rent ställe skyddat från direkt solljus. Undvik platser där kemiska ångor förekommer. Inspektera systemet noggrant efter långvarig förvaring.

**ANVÄNDARUTRUSTNING:** Utför service och underhåll på användarutrustningen samt förvara den i enlighet med tillverkarens instruktioner.

**JOHDANTO:** Nämä ohjeet selostavat vaakasuuntaisen Pro-Line™ -valjasturvaköysijärjestelmän käyttö- ja asennusohjeet. Niitä tulee käyttää osana työntekijöiden koulutusohjelmaa.

**VAROITUS:** Tämä tuote on osa henkilökohtaista putoamisenestojärjestelmää. Käyttäjän tulee noudattaa jokaista järjestelmän osaa koskevaa valmistajan ohjetta. Nämä ohjeet tulee antaa varusteiden käyttäjälle. Käyttäjän tulee lukea ja ymmärtää nämä ohjeet ennen varusteiden käyttöä. Valmistajan laatimia varusteiden oikeata käyttöä ja huoltoa koskevia ohjeita on noudatettava. Tuotteen muuttaminen tai väärinkäyttö tai ohjeiden noudattamatta jättäminen voi johtaa vakaviin vammoihin tai kuolemaan.



**YLEISET VIITESANASTORUUDUT:** Tämän käyttöoppaan etukannessa olevat valkoiset sanastoviiteruudut viittaavat 'Sanaston' kohtiin osassa "Yleisohjeet käytöstä ja kunnossapidosta" (5902392).



**ERITYISET VIITESANASTORUUDUT:** Käyttöoppaan kannessa olevat mustat sanastoviiteruudut viittaavat seuraaviin osiin:

**1:** Pro-Line™ HLL-valjasjärjestelmä **2:** Ulottuvuuspituus 18,29 m maks. **3:** Köyden nykäyksenvaimennin **4:** Karbiinihaka **5:** Räikkäkieristin **6:** Käyttäjän O-liitosrenkas (taljaköysi) **7:** Liitossovitin (ankkurikiinnike)

**KOULUTUS:** Näiden laitteiden käyttäjät ovat vastuussa näiden ohjeiden ymmärtämisestä ja koulutuksesta tämän laitteen asianmukaista asennusta, käyttöä ja huoltoa varten. Käyttäjien tulee olla tietoisia seurauksista, jotka aiheutuvat tämän laitteen virheellisestä asennuksesta tai käytöstä. Tämä käyttöohje ei korvaa koulutusohjelmaa. Koulutusta on annettava säännöllisin väliajoin, jotta käyttäjän pätevyys voidaan varmistaa.

**TÄRKEÄÄ:** Kirjaa tuotteen tunnistetiedot sen tunnusmerkinnästä tämän oppaan tarkastus- ja kunnossapitolokiin.

**TARKOITUS:** Vaakasuuntainen valjasturvaköysijärjestelmä on suunniteltu käytettäväksi ankkurointiratkaisuna yhdelle tai kahdelle henkilölle. Käytä vaakasuuntaista valjasturvaköysijärjestelmää silloin, kun tarvitaan vaakatasoista liikkuvuutta ja pudotuksenestoa.

**RAJOITUKSET:** Seuraavat rajoitukset koskevat vaakasuuntaisen valjasturvaköysijärjestelmän asennusta ja käyttöä. Myös muut rajoitukset ovat mahdollisia:

**VAAKASUUNTAISEN TURVAKÖYDEN KÄYTTÖIKÄ:** Suurin ulottuvuusetaisyys on 18,29 metriä. Ulottuvuuspituutta on vähennettävä, kun vapaa tila on rajoitettua.

**KIINNITYSPISTEET:** Vaakasuuntainen valjasturvaköysi pitää asentaa kiinnityspisteisiin, jotka täyttävät vaatimukset.

**JÄRJESTELMÄN KAPASITEETTI:** Vaakasuuntaisen valjasturvaköyden maksimikapasiteetti on kaksi henkilöä. Kunkin henkilön maksimipaino, mukaan lukien välineet ja vaatetus, on 141 kg.

**YHDISTÄVÄ ALIJÄRJESTELMÄ:** Kummankin henkilön liittävän alijärjestelmän tulee kyetä rajoittamaan pudotuksenestovoimat 4kN voimaan tai sen alle.

**VAPAA PUDOTUS:** Varusta ja käytä henkilökohtaista pudotuksenestojärjestelmää siten, että suurin mahdollinen vapaa pudotus ei ylitä viranomaisten määräyksiä tai alijärjestelmän valmistajan vaatimuksia. Katso lisätietoja alijärjestelmän valmistajan käyttöohjeista.

**PUTOAMISETÄISYYS:** Työntekijän alapuolella tulee olla riittävästi vapaata tilaa, jotta putoaminen pysähtyy ennen alempana olevaa pintaa tai estettä.

**VARTALOTUKI:** Vaakasuuntaisen valjasturvaköysijärjestelmän kanssa on käytettävä kokovartalovaljaita.

**YMPÄRISTÖN VAARATEKIJÄT:** Tämän laitteen käyttö ympäristöriskejä sisältävillä alueilla voi vaatia muita varotoimenpiteitä, joilla vähennetään mahdollista vahinkoa käyttäjälle tai laitteiston vaurioitumista. Tällaisia vaaroja voivat olla lämpö, kemikaalit, korroosiota aiheuttavat ympäristöt, korkeajännitejohdot, kaasut, liikkuvat koneet, terävät reunat ja muut, joita ei ole tässä lueteltu. Ota yhteys Capital Safetyn edustajaan, jos sinulla on kysyttävää tämän varusteen käytöstä vaarallisilla alueilla.

**HEILAHTAVAT PUTOAMISET:** Katso kuva 2. Heilahtava putoaminen tapahtuu, kun kiinnityspiste ei ole suoraan yläpuolella. Iskeytyminen esteeseen heilahtavassa putoamisessa voi aiheuttaa vakavan vamman tai kuoleman. Minimoi heilahtavan putoamisen mahdollisuus työskentelemällä niin suoraan ankkuripisteen alla kuin mahdollista. Älä salli heilahtavaa putoamista, jos se voi aiheuttaa vamman. Heilahdusputoaminen vaatii huomattavasti suuremman liikkumisvaran käytettäessä itsepalautuvaa turvaköyhtä tai muuta vaihtelevan pituista liitännän alijärjestelmää. Jos työpisteessäsi on olemassa heilahdusputoamisen riski, ota yhteys Capital Safetyn kanssa ennen töiden aloittamista.

**KOULUTUS:** Näiden varusteiden asentajien ja käyttäjien tulee olla koulutettuja niiden oikeaan käyttöön.

**SOVELLETTAVAT STANDARDIT:** The Pro-Line™ HLL-valjasjärjestelmä täyttää standardin EN:795.

**HENKILÖKOHTAISEN PUTOAMISENESTOJÄRJESTELMÄN OSAT:** Vaakasuuntaista valjasturvaköyhtä on käytettävä yhdessä Capital Safetyn hyväksymien komponenttien ja alijärjestelmien kanssa. Ei-hyväksytyt osat saattavat olla yhteensopimattomia ja voivat vaikuttaa koko järjestelmän turvallisuuteen ja luotettavuuteen.

**HENKILÖKOHTAISEN PUTOAMISENESTOJÄRJESTELMÄN LIITTIMET:** Vaakasuntaisen turvaköyden O-liitosrenkaaseen liitettävien liittimien (koukut, karbiinit, D-renkaat) pitää kantaa vähintään 22,2 kN voima. Liittimien ja kiinnityselementtien on oltava kooltaan, muodoltaan ja vahvuudeltaan yhteensopivia. Yhteensopimattomat liittimet voivat irrota vahingossa (ulosliukuminen). Älä käytä lukkiutumattomia liittimiä tämän järjestelmän kanssa.

**ANKKUROINTILIITTIMET:** Vaakasuntaisen turvaköyden kiinnittämiseen käytettävien liittimien tulee olla yhteensopivia liitospisteen kanssa. Liitännän tulee olla positiivinen ja yhdessä liitoselementtien kanssa sen tulee voida kestää 22,2 kN kuorma ongelmitta.

**RAKENNEKUORMITUS:** Rakenteellisten ankkurointipisteiden on oltava jäykkiä ja niiden tulee kestää ainakin 16 kN kuorma yhdessä vaakasuntaisen turvaköyden akselin suunnassa. Ankkurointien on myös tuettava vähintään 16 kN kuorma kaikkiin mahdollisiin pudotuksenestosuuntiin, jotka ovat kohtisuorassa vaakasuntaisen turvaköyden akseliin nähden.

**VAROITUS:** Ankkurointien on oltava jäykkiä. Suuret muodonmuutokset ankkuroinnissa vaikuttavat järjestelmän suorituskykyyn ja voivat lisätä vaadittua järjestelmän alapuolista putoamisvaraa, mikä voi johtaa vakavaan vammaan tai kuolemaan.

**Yhdistävä alijärjestelmä:** Yhdistävä alijärjestelmä on se osa henkilökohtaista pudotuksenestojärjestelmää, jota käytetään yhdistämään vaakasuntainen turvaköyden alijärjestelmä ja valjaiden pudotuksenestoliitoksen elementti toisiinsa. Yhdistävän alijärjestelmän tulee rajoittaa vaakasuntaiseen turvaköyteen kohdistuvat voimat 4 kN tai alle.

**ENNEN JOKAISTA KÄYTTÖÄ** tarkasta tämä varuste. Älä tätä laitetta, jos sen kunto määritetään tarkastuksessa turvallisuudelle vaaralliseksi tai vialliseksi. Suunnittele putoamisturvajärjestelmän käyttö ennen henkilöiden altistamista vaarallisille tilanteille. Ota huomioon kaikki tekijät jotka vaikuttavat turvallisuuteesi järjestelmän käytön aikana. Lue ja ymmärrä kaikki valmistajan laatimat henkilökohtaisen pudotusjärjestelmän jokaista osaa koskevat ohjeet. Kaikki Capital Safety -valjaat ja yhdistävät alijärjestelmät toimitetaan varustettuina erillisillä käyttöohjeilla. Säilytä kaikki ohjeet tulevaa käyttöä varten.

Tarkista nämä ohjeet varmistaaksesi, että kaikkia järjestelmärajajoituksia ja muita vaatimuksia noudatetaan. Tarkista asianmukaiset putoamisen liikkumavaraa koskevat kriteerit ja varmista, ettei asennusta ole muutettu (esim. pituus) ja etteivät työmaan mahdollisesti muuttuneet olosuhteet vaikuta vaadittuun liikkumavaraan.

Älä käytä järjestelmää, jos muutokset ovat tarpeen.

**VAROITUS:** Tämän laitteiston kokoonpanoa ei saa muuttaa tai tahallisesti käyttää väärin. Ota yhteyttä Capital Safety'n edustajaan, jos käytät tätä laitteistoa yhdessä muiden kuin tässä oppaassa kuvattujen komponenttien tai alijärjestelmien kanssa. Jotkut osat tai osien yhdistelmät voivat häiritä näiden varusteiden toimintaa. Noudata varovaisuutta käyttäessäsi tätä laitetta lähellä liikkuvia koneita, vaarallisia jännitteitä tai kemikaaleja tai teräviä reunoja.

**VAROITUS:** Ota yhteys lääkäriin, jos et usko fyysisen kuntosi kestävän putoamisen pysäyttämistä syntyvää iskuja. Ikä ja terveydentila voivat vaikuttaa kykyysi kestää putoamisenestovoimia. Raskaana olevat naiset ja alaikäiset lapset eivät saa käyttää tätä järjestelmää.

**JÄRJESTELMÄN ASENNUS:** Kuva 1 esittää tyyppillisen vaakasuntaisen valjasturvaköyden asennuksen. Kun järjestelmään liitetään energiaa vaimentava taljaköysi, loppukiinnikkeiden tulee sijaita korkeudella, joka rajoittaa vapaan putoamisen 2 metriin. Käytettäessä itsekelautuvaa turvaköyttä (SRL) järjestelmään liittämiseen loppukiinnikkeiden tulee sijaita käyttäjän yläpuolella. Kun SRL on kelattu täysin takaisin, sen tulee olla valjaiden liitostason yläpuolella. Vaakasuntainen turvaköysijärjestelmä tulee asettaa tasolle, jossa vapaa pudotus on mahdollisimman lyhyt ja varusteiden käyttö on helppoa. Vaakasuntainen turvaköysijärjestelmä tulee asettaa työaseman lähelle siten, että heilahdusputoamisten vaarat vältetään. Liitettävän alijärjestelmän pituus tulee pitää mahdollisimman lyhyenä mahdollisen vapaan putoamisen estämiseksi ja vaaditun putoamisvaran vähentämiseksi. Molemmat ankkuroinnit tulee asentaa likimääräisesti samalle korkeudelle niin, että vaakasuntaisen turvaköyden linjan kaltevuus on korkeintaan 5 astetta.

Määritä loppukiinnikkeiden sijainnit ja arvioi niiden vahvuudet. Määritä ulottuvuusetäisyys ja arvioi vaadittava vapaa tila käyttäen kuvia 5, 6, 7, 8, 9 ja 10.

### Kuva 3 – Liitinsovittimen asennus pystysuuntaiseen tai viistoon ankkurointirakenteeseen

(A)	Pystysuuntainen tai viisto ankkurointirakenne
(B)	Liitossovitin
(C)	Kiedo liitossovitin kahdesti ankkurointirakenteen ympärille

**Kuva 4 – Ankkuroinnin vahvuusvaatimukset**

(A)	16,0 kN minimi
(B)	
(C)	16,0 kN minimi (kaikissa mahdollisissa pudotuksenestosuunnissa, jotka ovat kohtisuorassa turvaköyden akseliin nähden)
(D)	

**Kuva 5 – Vapaan tilan arviointi yhdelle työntekijälle, joka on liitetty järjestelmään Capital Safetyn energiaa vaimentavalla taljaköydellä**

(A)	Ulottuvuuspituus
(B)	Vaadittu vapaa tila lähimmästä alemmasta tasosta tai esteestä vaakasuuntaisen turvaköysijärjestelmän tasolle: 1.) Etsi järjestelmäsi ulottuvuuspituus kuvasta 8. 2.) Etsi taljaköytesi pituus kuvasta 8. 3.) Vaadittava vapaa tila on kohdassa, jossa ulottuvuuspituus ja taljaköyden pituus kohtaavat.
(C)	Energiaa vaimentava taljaköysi
(D)	Työtaso
(E)	Alempi taso tai este

**Kuva 6 – Vapaa tila kahdelle työntekijälle, jotka on liitetty järjestelmään Capital Safetyn energiaa vaimentavalla taljaköydellä**

(A)	Ulottuvuuspituus
(B)	Vaadittu vapaa tila lähimmästä alemmasta tasosta tai esteestä vaakasuuntaisen turvaköysijärjestelmän tasolle: 1.) Etsi järjestelmäsi ulottuvuuspituus kuvasta 9. 2.) Etsi taljaköytesi pituus kuvasta 9. 3.) Vaadittava vapaa tila on kohdassa, jossa ulottuvuuspituus ja taljaköyden pituus kohtaavat.
(C)	Energiaa vaimentava taljaköysi
(D)	Työtaso
(E)	Alempi taso tai este

**Kuva 7 – Vapaan tilan arviointi yhdelle tai kahdelle työntekijälle, jotka on liitetty järjestelmään Capital Safetyn itsekelautuvalla turvaköydellä**

(A)	Ulottuvuuspituus
(B)	Vaadittu vapaa tila lähimmästä alemmasta tasosta tai esteestä työtasoon: 1.) Etsi järjestelmäsi ulottuvuuspituus kuvasta 10. 2.) Etsi järjestelmään liitettyjen työntekijöiden lukumäärä. 3.) Vaadittava vapaa tila on kohdassa, jossa ulottuvuuspituus ja työntekijöiden lukumäärä kohtaavat.
(C)	Itsekelautuva turvaköysi
(D)	Työtaso
(E)	Alempi taso tai este

**Kuva 8 – Vapaa tila yhdelle työntekijälle, joka on liitetty järjestelmään Capital Safetyn energiaa vaimentavalla taljaköydellä**

(A)	Ulottuvuuspituus metreinä
(B)	Energiaa vaimentavan turvaköyden pituus metreinä



### Kuva 9 – Vapaa tila kahdelle työntekijälle, jotka on liitetty järjestelmään Capital Safetyn energiaa vaimentavalla taljaköydellä

(A)	Ulottuvuuspituus metreinä
(B)	Energiaa vaimentavan taljaköyden pituus metreinä

### Kuva 10 – Vaadittu vapaa tila yhdelle tai kahdelle työntekijälle, jotka on liitetty järjestelmään itsekelautuvalla turvaköydellä

(A)	Ulottuvuuspituus metreinä
(B)	Vaadittu vapaa tila työtilan alla yhdelle työntekijälle metreinä
(C)	Vaadittu vapaa tila työtilan alla kahdelle työntekijälle metreinä

Asenna ankkurointiliittimet. Vaakasuuntainen valjasturvaköysijärjestelmä sisältää kaksi liitossovittinta ankkuroinnille. Varmista, ettei liitossovittin liu'ua alas pystysuuntaista tai viistoa ankkurointia kietomalla se kahdesti rakenteen ympärille kuvan 3 osoittamalla tavalla. Katso liitossovittimen ohjeista yksityiskohtaiset asennustiedot. Vaakasuuntainen turvaköysi voidaan kiinnittää suoraan ankkurointiin, kun ankkurointi sisältää yhteensopivan liitoselementin, joka täyttää vaatimukset.

Kiinnitä molemmat vaakasuuntaisen turvaköyden päät ankkurointiliittimiin säppihaalla tai karbiinilla.

**HUOMAA:** Laitteessa ei ole kiinteää jännitysosoitinta ja siksi on suositeltavaa, että käyttäjä kiristää räikän vain yksi käsi kahvalla, eikä ulkoisia osia tule käyttää kiristämään lisää köyttä. Normaali työjännitys saavutetaan käyttämällä yhtä kättä, jolloin valjasköysi kiristyy riittävästi.

**Asennusvihje:** Kun kiinnität liitossovittimen, liitä kantolaukku kahvan läpi kiinnittämään se järjestelmän päähän. Huomaa: Laukun kahvaa ei pidä käyttää ankkurointikiinnittimenä, vaan ainoastaan pitämään se paikallaan viemällä liitäntä kahvan läpi.

Poista väljyys vaakatason turvaköydestä vetämällä valjasköysi käsin räikkäkiristimen läpi. Vähintään 150 mm valjasköyttä tulisi vetää räikkäkiristimen läpi ennen kiristämistä. Kun köysi on vedetty käsin säätimen läpi mahdollisimman kireälle, aktivoi räikkä kiertämällä kahvaa edestakaisin 180 asteen kaareissa ja jännitä valjasköysi kireäksi.

**HUOMAA:** Laitteessa ei ole kiinteää jännitysosoitinta ja siksi on suositeltavaa, että käyttäjä kiristää räikän vain yksi käsi kahvalla, eikä ulkoisia osia tule käyttää kiristämään lisää köyttä. Normaali työjännitys saavutetaan käyttämällä yhtä kättä, jolloin valjasköysi kiristyy riittävästi.

**Asennusvihje:** Kun valjasköysi on kierretty keskiöön kiristyksen aikana, valjaissa tulee olla varaa vähintään 1,5 kertaa räikkäkeskiön keskiön kierrosmäärä. Jos valjasköysi ylitäyttää räikän, se voi jumiuua ja vaatia käyttäjän vapauttamaan köyden ja aloittamaan alusta.

Kun se on kireällä, räikän kahva tulee työntää suljettuun ja lukittuun asentoon. Liika valjasköysi tulee taitella ja sijoittaa laukkuun, jos se on kiinnitetty, tai lähelle järjestelmän päätä poissa työalueen keskeltä.

**VAAKASUUNTAISEN TURVAKÖYSIJÄRJESTELMÄN LIITTÄMINEN:** Lähesty työaluetta käyttäen asianmukaisia pääsylaitteita. Liitä henkilökohtainen pudotuksenestojärjestelmäsi yhteen vaakasuuntaisen turvaköyden O-liitinrenkaista. Liittimien tulee täyttää kaikki yhteensopivuutta ja vahvuutta koskevat vaatimukset.

**VAARALLISET TILANTEET:** Älä ota turhia riskejä, kuten hyppää tai kurkota liian kauas työpinnalta. Älä päästä alajärjestelmää menemään käsivarsien alle tai jalkojen väliin. Älä kiipeä vaakasuuntaisen turvaköyden yläpuolelle, koska silloin putoamisvara on riittämätön. Vältäaksesi heilahtavan putoamisen vaara, älä työskentele liian kaukana vaakasuuntaisen turvaköyden sivuilla.

**KAKSI HENKILÖÄ LIITETTY HLL:ÄÄN:** Kun henkilö putoaa liitettynä vaakasuuntaiseen turvaköyteen, järjestelmä taipuu. Jos vaakasuuntaiseen turvaköyteen on liitetty kaksi henkilöä ja toinen heistä putoaa, järjestelmän taipuminen voi aiheuttaa toisen henkilön kiskaisun pois työpinnalta. Toisen henkilön putoamisvaara lisääntyy vaakasuuntaisen turvaköyden ulottuvuusetäisyyden pidentyessä. On suositeltavaa käyttää erillistä vaakasuuntaista turvaköysijärjestelmää kullekin henkilölle tai lyhyempää pituutta toisen henkilön putoamisvaaran minimoimiseksi.

**VAPAA PUDOTUS:** Henkilökohtainen pudotuksenestojärjestelmä tulee asettaa rajoittamaan vapaapudotuksen 2 metriin tai sen alle käytettäessä energiaa vaimentavaan taljaköyttä, tai siten että SRL on yläpuolella ilman löysää.

**TERÄVÄT REUNAT:** Vältä työskentelyä paikoissa, joissa liitettävä alijärjestelmä tai muut järjestelmän komponentit koskettavat tai hankautuvat suojaamattomia teräviä reunoja vasten. Jos terävien reunojen läheisyydessä työskentelyä ei voida välttää, on käytettävä suojapeitettä estämään henkilökohtaisen pudotuksenestojärjestelmän komponenttien leikkautuminen.

**JOS PUTOAMINEN TAPAHTUU:** Vastuussa olevalla osapuolella tulee olla pelastussuunnitelma ja kyky toteuttaa pelastustoimet. Siedettävä riippumisaika kokovartalovaljaissa on rajoitettu, joten riipeä pelastaminen on oleellisen tärkeää.

**PELASTUS:** Johtuen työntekijän pelastamista edellyttävien skenaarioiden suuresta lukumäärästä, paikan päällä toimiva

pelastusryhmä on hyödyllinen. Pelastusryhmälle annetaan työkalut, sekä kalusto että vaadittavat tekniikat, suorittamaan pelastus onnistuneesti. Koulutusta on annettava säännöllisin väliajoin, jotta pelastajan pätevyys voidaan varmistaa.

**JÄRJESTELMÄN POISTAMINEN:** Kun sitä ei enää tarvita, vaakasuuntainen turvaköysijärjestelmä tulee poistaa työkohteesta. Löylystä vaakasuuntainen turvaköysi:

Vedä räikkäkieristimen kahvan alla sijaitsevasta vapautuskytkimestä ja avaa kahva kokonaan. Tämä vapauttaa lukon ja sallii valjasturvaköyden kiertyä keskiön sisällä. Poista valjasturvaköysi ankkurointipisteistä ja rullaa valjasköysi ylös pitkästä päästä kohti keskusta. Taita kaikki valjasköyden osat säilytyslaukkuun, ohjeet mukaan lukien, ja sulje se.

Varusteen kaikkien käyttäjien vastuulla on ymmärtää nämä ohjeet ja perehtyä varusteen oikeaan asennukseen, käyttöön ja kunnossapitoon. Käyttäjien tulee ymmärtää tämän laitteiston väärästä asennuksesta tai käytöstä koituvat seuraukset. Tämä käyttöopas ei korvaa perusteellista koulutusohjelmaa. Koulutusta tulee antaa säännöllisin väliajoin käyttäjien pätevyyden varmistamiseksi.

**ENNEN JOKAISTA ASENNUSTA:** Tarkasta kaikki järjestelmän komponentit valmistajan ohjeiden mukaisesti. Pätevän henkilön (muun kuin käyttäjän) on tarkastettava järjestelmäkomponentit virallisesti vähintään kerran vuodessa. Sääntöjen mukaisessa tarkastuksessa tulee kiinnittää huomio järjestelmäkomponenttien ilmeiseen heikkenemiseen tai vaurioihin. Kaikki vaurioituneet osat on vaihdettava. Älä käytä komponentteja, jos niiden kunto määritetään tarkastuksessa turvallisuudelle vaaralliseksi tai vialliseksi. Kirjaa kunkin tarkastuksen tuloksen tämän oppaan tarkastus- ja kunnossapitolokiin.

**ASENNETUT JÄRJESTELMÄT:** Kun vaakasuuntainen turvaköysijärjestelmä on asennettu, se tulee tarkastaa pätevän henkilön toimesta. Pätevän henkilön tulee tarkistaa järjestelmä säännöllisesti, kun se on jätetty paikalleen pitkän aikaa, ja aina ennen jokaista käyttöpäivää. Säännölliset tarkastukset tulee suorittaa vähintään kuukausittain tai useammin, jos käyttöympäristö ja työolosuhteet sitä vaativat. Asennettujen järjestelmien tarkastusten tulee sisältää luetellut tarkastusvaiheet.

#### **ENNEN JÄRJESTELMÄN KÄYTTÖÄ:**

Tarkasta kaikki metalliosat (koukut, O-renkaat, räikkäkieristin jne.) halkeamien, epämuodostumien, korroosion tai muun niiden vahvuuteen tai toimintaan vaikuttavan vaurion varalta. Tarkasta valjaat viiltojen, reunakulumien aiheuttamien repeämien, palovaurioiden, hankaumien ja kemiallisen kontaminaation varalta. Valjaiden hankautuminen reunoihin jännityksen alla voi vaurioittaa ulkokuituja ja johtaa mahdolliseen vikaan. Tarkasta järjestelmämerkinnät. Merkintöjen tulee olla kiinnitetty hyvin ja selvästi luettavissa.

**TÄRKEÄÄ:** Jos varusteeseen on kohdistunut putoamisenestovoimia, se on poistettava käytöstä ja hävitettävä tai palautettava Capital Safetylle tarkastusta tai korjausta varten.

Jos tarkastus paljastaa laitteen olevan epäturvallinen tai viallinen, se tulee poistaa käytöstä ja hävittää tai palauttaa korjattavaksi Capital Safetylle.

**TÄRKEÄÄ:** Vain Capital Safety tai kirjallisesti valtuutetut osapuolet voivat suorittaa korjauksia laitteelle.

**KÄYTTÄJÄN VARUSTEET:** Tarkasta valjaat sekä energiaa vaimentava taljaköysi tai SRL valmistajan ohjeiden mukaisesti.

**PUHDISTUS JA KUNNOSSAPITO:** Puhdista vaakasuuntainen turvaköysi vedellä ja miedolla pesuaineella. Pyyhi kuivaksi puhtaalla, kuivalla kankaalla ja ripusta kuivumaan. Älä kuivaa kuumentamalla. Liiallinen lian, maalin yms. kertyminen voi estää järjestelmää toimimasta kunnolla ja vakavissa tapauksissa heikentää valjaita.

**SÄILYTYS:** Säilytä tätä vaakasuuntaista turvaköysijärjestelmää puhtaassa ja kuivassa ympäristössä, poissa suorasta auringonvalosta. Vältä paikkoja, joissa esiintyy kemikaalihöyryjä. Tarkasta järjestelmä huolellisesti pitkäaikaisen säilytyksen jälkeen.

**KÄYTTÄJÄN VARUSTEET:** Ylläpidä, huolla ja säilytä käyttäjän varusteet niiden valmistajan ohjeiden mukaisesti.

**LES FØLGENDE:** Denne instruksjonen beskriver installasjon og bruk av Pro-Line™ horisontalt redningslinesystem av webmateriale. Instruksjonen bør brukes som en del av opplæringsprogrammet for ansatte.

NO

**ADVARSEL:** Dette produktet er en del av et personlig fallsikringssystem. Brukeren må følge produsentens instruksjoner for hver av systemets komponenter. Disse instruksjonene må gis til brukeren av utstyret. Brukeren må lese og forstå disse instruksjonene før han/hun bruker utstyret. Man må følge produsentens instruksjoner for korrekt bruk og vedlikehold av dette utstyret. Endring eller misbruk av dette utstyret, eller unnlattelse av å følge instruksjonene, kan føre til alvorlig personskade eller død.



**BOKSER FOR GENERELL ORDLISTEREFERANSE:** Hvite bokser for ordlisterreferanser på omslaget av denne veiledningen henviser til *Ordliste*-elementer i "Generelle instruksjoner for bruk og vedlikehold" (5902392).



**SPESIFIKKE BOKSER FOR ORDLISTEREFERANSER:** Svarte bokser for ordlisterreferanser på omslaget til denne veiledningen henviser til følgende elementer:

**1:** Pro-Line™ horisontalt redningslinesystem av webmateriale **2:** Spennlengde 18,29 m. maks **3:** Integrert energiabsorberer **4:** Karabinkrok **5:** Skrallestammer **6:** O-ring til innfesting av bruker (forbindelsesline) **7:** Festeadapter (forankringskobling)

**OPPLÆRING:** Det er brukeren av utstyrets ansvar å forstå disse instruksjonene og være opplært til å montere, bruke og vedlikeholde utstyret på en korrekt måte. Brukeren må være klar over konsekvensene av feil montering eller bruk av utstyret. Denne brukerhåndboken er ikke en erstatning for et opplæringsprogram. Det må gis jevnlig opplæring for å sikre at brukerens kunnskaper vedlikeholdes.

**VIKTIG:** Noter produktinformasjonsopplysningene fra ID-merket i inspeksjons- og vedlikeholdsloggen i denne manualen.

**FORMÅL:** Det horisontale redningslinesystemet av webmateriale er konstruert til å brukes som en festeordning for en eller to personer. Bruk det horisontale redningslinesystemet av webmateriale der det kreves horisontal bevegelighet og fallsikring.

**BEGRENSNINGER:** Følgende begrensninger gjelder for installasjon og bruk av det horisontale redningslinesystemet. Det kan være andre begrensninger:

**HORISONTALT REDNINGSLINESPENN:** Maksimalt spenn er 18,29 m. Spennet må reduseres hvis klareringen er begrenset.

**FESTER:** Den horisontale redningslinen av webmateriale må installeres på fester som oppfyller kravene.

**SYSTEMETS KAPASITET:** Maksimal kapasitet for den horisontale redningslinen er to personer. Maksimal vekt av hver person, inkludert verktøy og klær, er 141 kg.

**DELSYSTEM FOR TILKOBLING:** Hver personens tilkoblingssystem må dempe fallsikringskrefter på opptil 4kN.

**FRITT FALL:** Rigg opp og bruk det personlige fallsikringssystemet slik at maksimalt potensielt fritt fall ikke overskrider offentlige forskrifter og kravene til produsenten av delsystemet. Se instruksjonen fra produsenten av delsystemet for mer informasjon.

**FALLKLARERING:** Det må være tilstrekkelig klarering under arbeideren til å stanse et fall før arbeideren når bunnen eller en hindring.

**KROPPSSTØTTE:** Det må brukes helkroppssele sammen med det horisontale redningslinesystemet.

**MILJØFARER:** Bruk av dette utstyret i områder med miljøfarer kan kreve ekstra forholdsregler for å redusere muligheten for skade på brukeren eller utstyret. Farer kan omfatte, men er ikke begrenset til, varme, kjemikalier, korroderende omgivelser, høyspentlinjer, gasser, maskineri i bevegelse og skarpe kanter. Ta kontakt med Capital Safety hvis du har spørsmål om bruk av utstyret på steder med miljørelaterte farer.

**SVINGFALL:** Svingfall oppstår når festepunktet ikke er rett over hodet (se figur 2). Kraften som oppstår hvis man støter i en gjenstand, kan medføre alvorlig skade eller død. Minimer svingfall ved å arbeide så direkte nedenfor forankringspunktet som mulig. Ikke gjør svingfall mulig hvis skade kan oppstå. Svingfall øker klaringen vesentlig som kreves når en selvtillbaketrekkende redningsline eller annet tilkoblings-undersystem med variabel lengde brukes. Hvis din bruk innebærer en fare for svingfall, bør du ta kontakt med Capital Safety før du begynner.

**OPPLÆRING:** Dette utstyret er beregnet på å skulle installeres og brukes av personer som har fått opplæring i korrekt bruk.

**GJELDENE STANDARDER:** Pro-Line™ horisontalt redningslinesystem av web oppfyller kravene til EN:795.

**KOMPONENTER I PERSONLIG FALLSIKRINGSSYSTEM:** Den horisontale redningslinen må brukes sammen med Capital Safety-godkjente komponenter og delsystemer. Ikke-godkjente komponenter kan være uforenlige og kan påvirke sikkerheten og påliteligheten til hele systemet.

**KOBLINGER I PERSONLIG FALLSIKRINGSSYSTEM:** Koblingene som brukes til å koble til o-ringene på den horisontale redningslinen (kroker, karabinkroker, D-ringer) må tåle minst 22,2 kN. Påse at koblingene er kompatible hva gjelder størrelse, form og styrke. Koblinger som ikke er kompatible, kan utløses utilsiktet (utrulling). Bruk kun låsbare koblingselementer med dette systemet.

**FORANKRINGSKOBLINGER:** Koblinger som brukes til å feste den horisontale redningslinen til endefestene må være forenlige med tilkoblingspunktene. Koblingen må være positiv, og må sammen med tilkoblingselementene kunne tåle en belastning på 22,2 kN uten å svikte.

**STRUKTURBELASTNING:** Strukturelle festepunkter må være stive og må kunne tåle minst 16 kN langs akselen til den horisontale redningslinen. Festene må også tåle minst 16 kN påført i alle mulige retninger av fallsikring som er vinkelrette på akselen til den horisontale redningslinen.

**ADVARSEL:** Festene må være rigide. Større deformering av festene vil påvirke systemets ytelse og kan øke kravet til fallklarering under systemet, noe som igjen kan føre til alvorlig skade eller dødsfall.

**Delsystem for tilkobling:** Delsystemet for tilkobling er en del av det personlige fallsikringssystemet som brukes til å koble mellom den horisontale redningslinen og selenes fallsikringsfeste. Delsystemet for tilkobling må begrense kreftene som virker på den horisontale redningslinen til 4 kN eller mindre.

**FØR HVER GANGS BRUK** inspiser dette utstyret. Må ikke brukes dersom en inspeksjon avdekker en utrygg eller defekt tilstand. Planlegg bruken av fallsikringssystemet før arbeiderne skal settes til å arbeide i farlige situasjoner. Vurder alle faktorene som påvirker sikkerheten før dette systemet brukes. Les og forstå alle produsentens instruksjoner for hver komponent i det personlige fallsikringssystemet. Alle Capital Safetys seler og delsystemer for tilkobling er utstyrt med separate brukerinstruksjoner. Ta vare på alle instruksjonene for fremtidig bruk.

Gjennomgå disse instruksjonene for å forsikre deg om at begrensninger og andre krav blir fulgt. Gjennomgå relevant informasjon om systemets krav til klarering og kontroller at det ikke er gjort endringer på systemets installasjon (dvs. lengde) og at det ikke har skjedd noe på arbeidsstedet som kan innvirke på kravet til fallklarering.

Ikke bruk systemet hvis det er behov for endringer.

**ADVARSEL:** Utstyret må ikke endres eller misbrukes. Kontakt Capital Safety ved bruk av dette utstyret sammen med deler eller undersystemer som er forskjellige fra dem som beskrives i denne håndboken. Noen delsystemer og delekombinasjoner kan gripe inn i driften av dette utstyret. Vær forsiktig ved bruk av dette utstyret i nærheten av maskineri i bevegelse, elektriske farer, kjemiske farer og skarpe kanter.

**ADVARSEL:** Ta kontakt med lege hvis du har grunn til å tro at du ikke har helse til å absorbere støtet fra en fallsikring. Alder og fysisk tilstand kan påvirke din evne til å tåle fallsikringskrefter. Gravide kvinner og mindreårige må ikke bruke systemet.

**SYSTEMINSTALLATION:** Figur 1 viser en typisk installasjon av en horisontal redningsline av webmateriale. Når du bruker en energiabsorberende forbindelsesline til å koble til systemet, må endefestene plasseres i en høyde som begrenser det frie fallet til 2 meter. Hvis du bruker en selvinntrekkende livline til å koble til systemet, må endefestene plasseres over brukeren. Den selvinntrekkende livlinen må være over nivået til selefestet når den er fullstendig trukket inn. Det horisontale redningslinesystemet må plasseres på et nivå som vil minimere det frie fallet og samtidig gjøre systemet lett å bruke. Den horisontale redningslinen må plasseres i nærheten av arbeidsstedet for å minimere faren for svingfall. Delsystemet for tilkobling bør være så kort som mulig for å redusere det mulige frie fallet og behovet for klareringsavstand. Begge festene må installeres i omtrent samme høyde slik at det horisontale redningslinesystemet ikke heller mer enn 5 grader.

Bestem en plassering av endefestene og vurder stedenes styrke. Bestem spennlengden og vurder nødvendig klarering med bruk av figurene 5, 6, 7, 8, 9 og 10.

**Figur 3 - Installasjon av festeadapter til vertikal eller skrå festestruktur**

(A)	Vertikal eller skrånet festestruktur
(B)	Festeadapter
(C)	Legg festeadapteren to ganger rundt festestrukturen

**Figur 4 - Krav til festestyrke**

(A)	16,0 kN minimum
(B)	
(C)	16,0 kN minimum (i alle mulige retninger av fallsikring som er vinkelrett på redningslinens akse)
(D)	

**Figur 5 - Vurdering av klarering for en arbeider koblet til systemet med en Capital Safety energiabsorberende forbindelsesline**

(A)	Spennlengde
(B)	Nødvendig klarering fra nærmeste gulv eller hindring til høyden av det horisontale redningslinesystemet: 1.) Finn systemets spennlengde i Figur 8. 2.) Finn tilkoblingslinens lengde i Figur 8. 3.) Nødvendig klarering er der spennlengden og tilkoblingslinens lengde krysser hverandre.
(C)	Energiabsorberende tilkoblingsline
(D)	Arbeidsnivå
(E)	Gulvnivå eller hindring

**Figur 6 - Klarering for to arbeidere koblet til systemet med en Capital Safety energiabsorberende tilkoblingsline**

(A)	Spennlengde
(B)	Nødvendig klarering fra nærmeste gulv eller hindring til høyden av det horisontale redningslinesystemet: 1.) Finn systemets spennlengde i Figur 9. 2.) Finn tilkoblingslinens lengde i Figur 9. 3.) Nødvendig klarering er der spennlengden og tilkoblingslinens lengde krysser hverandre.
(C)	Energiabsorberende tilkoblingsline
(D)	Arbeidsnivå
(E)	Gulvnivå eller hindring

**Figur 7 - Vurdering av klarering for en eller to arbeidere koblet til systemet med en Capital Safety selvinttrekkende livline**

(A)	Spennlengde
(B)	Nødvendig klarering fra nærmeste gulv eller hindring til arbeidsnivået: 1.) Finn systemets spennlengde i Figur 10. 2.) Finn antall arbeidere som skal kobles til systemet. 3.) Nødvendig klarering er der spennlengden og antall arbeidere krysser hverandre.
(C)	Selvinttrekkende livline
(D)	Arbeidsnivå
(E)	Gulvnivå eller hindring

### Figur 8 - Nødvendig klarering for en arbeider koblet til systemet med en Capital Safety energiabsorberende livline

(A)	Spennlengde i meter
(B)	Lengde av energiabsorberende livline i meter

### Figur 9 - Nødvendig klarering for to arbeidere koblet til systemet med en Capital Safety energiabsorberende livline

(A)	Spennlengde i meter
(B)	Lengde av energiabsorberende livline i meter

### Figur 10 - Nødvendig klarering for en eller to arbeidere koblet til systemet med en selvinttrekkende livline

(A)	Spennlengde i meter
(B)	Nødvendig klarering under arbeidsnivået for en arbeider, i meter
(C)	Nødvendig klarering under arbeidsnivået for to arbeidere, i meter

Installer festekoblingene. Det horisontale redningslinesystemet inkluderer to festekoblinger med festeadaptere. For å sikre at festeadapteren ikke sklir ned et vertikalt eller skrått feste må festeadapteren vikles to ganger rundt strukturen som vist i Figur 3. Se instruksjonen for festeadapteren for detaljert informasjon. Den horisontale redningslinen kan festes direkte til festet hvis festet har et forenlig festelement som oppfyller kravene.

Fest hver ende av den horisontale redningslinen til festekoblingene med kroken eller karabinkroken.

**MERK:** Det finnes ingen integrert strammingsindikator, og det anbefales at operatøren strammer skralen med kun én hånd på håndtaket og uten bruk av annet utstyr til å stramme linen ytterligere. Normal arbeidsstramming oppnås med enhåndsstramming, som vil strekke weblinen nok.

**Installasjonstips:** Når du kobler til festeadapteren, kan du hekte på håndtaket til bærevesken slik at vesken festes til enden av systemet. Merk: Veskehåndtaket må ikke brukes som en festekobling, dette er kun for å holde vesken på plass.

Fjern slakk fra den horisontale livlinen ved å trekke nettet gjennom skrallestammeren for hånd. Minst 150 mm av nettet bør trekkes gjennom skrallestammeren før oppspenning. Når linen er trukket gjennom strammeren så hardt som mulig for hånd, aktiverer du skralen ved å rotere håndtaket frem og tilbake i en 180 graders bue for å stramme nettlinen godt.

**MERK:** Det finnes ingen integrert strammingsindikator, og det anbefales at operatøren strammer skralen med kun én hånd på håndtaket og uten bruk av annet utstyr til å stramme linen ytterligere. Normal arbeidsstramming oppnås med enhåndsstramming, som vil strekke weblinen nok.

**Installasjonstips:** Når weblinen vikles på sentralnavet under stramming, skal weblinen ligge minst 1,5 ganger om det sentrale skralenavet. Dersom weblinen overfyller skralen, kan den vikle seg inn og det kan være behov for å løse linen og starte om igjen.

Etter strammingen må skrallehåndtaket skyves til lukket og låst posisjon. Overflødig webmateriale skal brettes og plasseres i vesken, hvis denne er festet på eller i nærheten av systemet og unna arbeidsområdet.

**KOBLING TIL DET HORIZONTALA REDNINGSLINESYSTEMET:** Ta deg frem til arbeidsområdet med normalt tilgangsutstyr. Koble ditt personlige fallsikringsystem til en av o-ringene på den horisontale redningslinen. Koblingene må oppfylle alle krav til forenlighet og styrke.

**FARLIGE SITUASJONER:** Ikke ta unødvendige risikoer som å hoppe eller strekke for langt fra kanten på arbeidsområdet. Ikke la delsystemet for tilkobling passere under armer eller mellom føtter. For å unngå utilstrekkelig klarering, må du ikke klatre over den horisontale redningslinen. For å unngå fare for svingfall, må du ikke arbeide for langt ut til side for den horisontale redningslinen.

**TO (2) PERSONER KOBLET TIL DEN HORIZONTALA REDNINGSLINEN:** Når en person som er koblet til den horisontale redningslinen faller, vil systemet bøye seg. Hvis to (2) personer er koblet til samme horisontale redningsline og en (1) person faller, kan den andre personen bli trukket av arbeidsflaten på grunn av denne bøyningen. Muligheten for at den andre personen skal falle øker idet lengden av den horisontale redningslinen øker. Vi anbefaler bruk av en uavhengig horisontal redningsline for hver person, eller kortere spennlengde, for

å minimere muligheten for at den andre personen skal falle.

**FRITT FALL:** Det personlige fallsikringsystemet må rigges opp for å begrense fritt fall til 2 meter eller mindre når det brukes en energiabsorberende livline, eller slik at en selvinntrekkende livline er over personen uten slakk.

**SKARPE KANTER:** Unngå å arbeide på steder der delsystemet for tilkobling eller andre systemkomponenter vil komme i kontakt med, eller skure mot, ubeskyttede skarpe kanter. Hvis du ikke kan unngå å arbeide rundt skarpe kanter, må disse beskyttes for å hindre at komponentene i det personlige fallsikringsystemet kan kuttes.

**VED ET FALL:** Ansvarlige part må ha en bergingsplan og evnen til å gjennomføre en berging. Det er begrenset hvor lenge en person tåler å henge i en helkroppssele, så rask berging er viktig.

**BERGING:** Med de mange muligheten for at en arbeider kan måtte berges, er det best å ha et bergingsteam på plass. Bergingsteamet må ha verktøy, både i form av utstyr og teknikker, til å gjennomføre en berging. Det må gis jevnlig opplæring for å sikre at brukernes kunnskaper vedlikeholdes.

**FJERNING AV SYSTEMET:** Når det horisontale redningslinesystemet ikke lenger behøves, bør det fjernes fra arbeidsplassen. Slakke den horisontale redningslinen:

Trekk i utløerspaken under håndtaket på skrallestrammeren og åpne håndtaket fullstendig. Dette vil åpne låsen og gjøre at weblinen roterer i navet. Fjern websikkerhetslinen fra festepunktene og rull den opp fra den lange enden og inn mot midten. Brett alle deler av weblinen i bærevesken, sammen med instruksjonene, og lukk vesken.

Det er brukernes ansvar å forstå denne veiledningen og å være opplært i riktig montering, bruk og vedlikehold av dette utstyret. Brukerne må være klar over konsekvensene av feil montering eller bruk av utstyret. Denne brukermanualen er ikke en erstatning for et omfattende opplæringsprogram. Opplæring må gis jevnlig for å sikre at brukernes ferdigheter opprettholdes.

**FØR HVER INSTALLASJON:** Inspiser alle systemkomponenter i samsvar med disse eller andre produsenters instruksjoner. Systemkomponentene må formelt inspiseres av en kvalifisert person, som ikke kan være brukeren, minst én gang i året. Formelle inspeksjoner bør fokusere på synlige tegn på slitasje eller skade på systemets komponenter. Deler med defekter må skiftes ut. Komponentene må ikke brukes dersom en inspeksjon avdekker en utrygg eller defekt tilstand. Før inn resultatene av hver inspeksjon i inspeksjons- og vedlikeholdsloggen i denne manualen.

**INSTALLERTE SYSTEMER:** Det horisontale redningslinesystemet må inspiseres av en kvalifisert person etter at det er installert. Systemet må inspiseres med jevne mellomrom av en kvalifisert person hvis det forblir installert over tid, også før hver gangs bruk. Jevnlige inspeksjoner må gjennomføres minst hver måned, eller oftere hvis bruken og forholdene på stedet tilsier det. Inspeksjoner av installerte systemer skal omfatte inspeksjonstrinnene som listes opp.

#### **FØR SYSTEMET BRUKES:**

Inspiser alle metalldele (kroker, o-ringer, skrallestrammer osv.) for sprekker, deformering, korrosjon eller annen skade som kan innvirke på deres styrke eller bruk. Inspiser webmaterialet med tanke på kutt, slitte kanter, brannskader, gnisning og kjemisk kontaminering. Slitasje på webmaterialet over kanter mens systemet står i spenn kan føre til skade på de ytre fibrene, noe som kan føre til svikt. Inspiser systemets merker. Merkene må være tilstede og fullt lesbare.

**VIKTIG:** Hvis dette utstyret har vært utsatt for fallkrefter, må det tas ut av bruk og ødelegges eller returneres til Capital Safety for å inspeksjon og reparasjon.

Hvis inspeksjonen avdekker en usikker eller defekt tilstand, må enheten tas ut av bruk og ødelegges. Man kan også kontakte Capital Safety om muligheten for reparasjon.

**VIKTIG:** Bare Capital Safety eller virksomheter med skriftlig godkjenning kan reparere dette utstyret.

**BRUKERUTSTYR:** Inspiser sele og energiabsorberende livline eller selvinntrekkende livline i samsvar med produsentenes instruksjoner.

**RENGJØRING OG VEDLIKEHOLD:** Rengjør det horisontale redningslinesystemet med vann og et mildt rengjøringsmiddel. Tørk av utstyret med en ren, tørr klut, og la tørke. Ikke bruk varme for å tørke livlinen. Mye oppsamlet skitt, maling osv. kan hindre systemet i å fungere skikkelig, og i alvorlige tilfeller kan webmaterialet svekkes.

**OPPBEVARING:** Oppbevar det horisontale redningslinesystemet på et rent og tørt sted, uten direkte sollys. Unngå områder med kjemisk damp. Kontroller systemet grundig etter en lengre lagringsperiode.

**BRUKERUTSTYR:** Brukerutstyr må vedlikeholdes, repareres og oppbevares i samsvar med produsentens instruksjoner.

**FORSIDE:** Denne vejledning beskriver installationen og brugen af det horisontale livlinesystem med remtøj fra Pro-Line™. Den bør bruges som del af et medarbejderoplæringsprogram.

**ADVARSEL:** Dette produkt er en del af et personligt faldsikringssystem. Brugeren skal følge producentens anvisninger for hver systemkomponent. Disse anvisninger skal udleveres til den faktiske bruger af udstyret. Brugeren skal læse og forstå disse anvisninger, før udstyret bruges. Producentens anvisninger for korrekt brug og vedligeholdelse af dette udstyr skal følges. Ændringer, forkert brug af udstyret eller manglende efterlevelse af anvisningerne kan resultere i alvorlige personskader eller død.

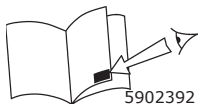

**GENERELLE HENVISNINGSFELTER TIL ORDLISTE:** De Hvide henvisningsfelter til ordliste foran på denne vejlednings omslag henviser til 'Ordlisteemner' i "Generelle instruktioner vedrørende brug og vedligeholdelse" (5902392).



**KONKRETE HENVISNINGSFELTER TIL ORDLISTE:** Sorte Henvisningsfelter til ordliste foran på denne vejlednings omslag henviser til følgende ting:

**1:** Pro-Line™ Horisontalt livlinesystem med remtøj **2:** Spændlængde maks. 18,29 m. **3:** In-line Energiabsorber **4:** Karabinhage **5:** Skraldestrammer **6:** Fastgørings-O-ring til bruger (Taljereb) **7:** Afsnringsadapter (Forankringskonnektor)

**UNDERVISNING:** Brugere af dette udstyr er ansvarlige for, at disse anvisninger er forstået, samt at brugere er uddannet i korrekt installation, brug og vedligeholdelse af dette udstyr. Brugere skal være klar over konsekvenserne ved forkert installation eller brug af udstyret. Denne brugervejledning kan ikke bruges som erstatning for et undervisningsprogram. Undervisning skal gennemføres med jævne mellemrum for at sikre, at brugere har de fornødne færdigheder.

**VIGTIGT:** Skriv produktidentifikationsoplysningerne fra id-mærkatens ind i denne vejlednings Inspektions- og vedligeholdelseslog.

**FORMÅL:** Det horisontale livlinesystem med remtøj er designet til at blive brugt som forankring af en eller to personer. Brug det horisontale livlinesystem med remtøj de steder, hvor der kræves vandret bevægelse og faldbeskyttelse.

**BEGRÆNSNINGER:** Følgende begrænsninger gælder for montering og brug af det horisontale livlinesystem med remtøj. Der kan gælde andre begrænsninger:

**SPÆND FOR HORIZONTAL LIVLINE:** Det maksimale spænd er 18,29 m. Spændlængden skal reduceres, når frirummet er begrænset.

**FORANKRINGER:** Den horisontale livline med remtøj skal monteres på forankringer, der lever op til kravene.

**SYSTEMKAPACITET:** Den maksimale kapacitet for den horisontale livline med remtøj er to personer. Den maksimale vægt af hver person inklusiv værktøj og beklædning er 141 kg.

**TILSLUTTET DELSYSTEM:** Hver persons tilsluttede delsystem skal begrænse kraftpåvirkningen ved fald til 4kN eller mindre.

**FRIT FALD:** Tilrig og brug det personlige faldsikringssystem på en sådan måde, at det maksimale potentielle frie fald ikke overskrider lovkrav og kravene fra producenten af delsystemet. Se producenten af delsystemets vejledninger for yderligere oplysninger.

**FRIRUM VED FALD:** Der skal være tilstrækkelig frirum mellem arbejderen og underliggende niveau eller forhindring, til at faldet standses, før personen rammer nogen af disse.

**KROPSSTØTTE:** Der skal bruges en komplet kropssæle sammen med det horisontale livlinesystem med remtøj.

**MILJØMÆSSIGE FARER:** Når dette udstyr anvendes i miljøfarlige områder, kan det være nødvendigt at træffe yderligere forholdsregler for at undgå, at brugeren kan komme til skade, eller at udstyret beskadiges. Sådanne farer inkluderer, men er ikke begrænset til varme, kemikalier, korrosive miljøer, højspændingsledninger, gasser, kørende maskiner og skarpe kanter. Kontakt Capital Safety hvis du har spørgsmål om, hvordan dette udstyr anvendes på steder, hvor der er miljømæssige farer.

**SVINGFALD:** Se figur 2. Svingfald sker, når forankringspunktet ikke befinder sig umiddelbart over den ophængte belastning. Den kraft der udøves, når et emne rammes i et svingfald, kan forårsage alvorlig personskade eller død. Svingfald kan minimeres ved så vidt muligt at arbejde lige under forankringspunktet. Tillad ikke muligheden for svingfald, hvis det kan medføre tilskadekomst. Svingfald vil øge det frirum, der er nødvendigt, når der anvendes en selvoprullende livline eller et andet forankringssystem med liner af variabel længde. Kontakt Capital Safety, inden du fortsætter, hvis der er en svingfaldssituation involveret ved din anvendelse.

**UNDERVISNING:** Dette udstyr skal installeres og anvendes af personer, der har modtaget oplæring i korrekt anvendelse og brug.

**GÆLDENDE STANDARDER:** The Pro-Line™-horisontale livlinesystem med remtøj (HLL-system) overholder EN:795.



**KOMPONENTER I DET PERSONLIGE FALDSIKRINGSSYSTEM:** Den horisontale livline med remtøj skal anvendes med komponenter og delsystemer, der er godkendt af Capital Safety. Komponenter der ikke er godkendte, kan være inkompatible og kan påvirke det samlede systems sikkerhed og driftssikkerhed.

**KONNEKTORER I DET PERSONLIGE FALDSIKRINGSSYSTEM:** De konnektorer, der bruges til at fastgøre fastgørelses-O-ringen på den horisontale livline (kroge, karabinhager, D-ringe) skal understøtte mindst 22,2 kN. Konnektorer og fastgørelseselementer skal være kompatible med hensyn til størrelse, form og styrke. Ikke-kompatible konnektorer kan risikere at løsne sig (rulle ud). Brug ikke ikke-låsende konnektorer med dette system.

**FORANKRINGSKONNEKTORER:** Konnektorer der bruges til at fastgøre den horisontale livline med endeforankringerne, skal være kompatible med forbindelsespunktet. Forbindelsen skal være sikker og foretaget med forbindelseselementer, der kan klare en belastning på 22,2 kN uden problemer.

**STRUKTURBELASTNING:** Strukturelle forankringspunkter skal være ubøjelige, og skal kunne understøtte mindst 16 kN langs akse på den horisontale livline. Forankringer skal også understøtte mindst 16 kN påført i alle potentielle faldsikringsretninger, der er vinkelrette på den horisontale livlines akse.

**ADVARSEL:** Forankringer skal være ubøjelige. Store forankringsmisdannelser vil påvirke systemets virkningsgrad, og kan øge det krævede faldfrirum under systemet, hvilket kan resultere i alvorlige skader eller dødsfald.

**Tilsluttet delsystem:** Det tilsluttede delsystem er en del af det personlige faldsikringssystem, som bruges til at danne forbindelse mellem det horisontale livline delsystem og fastgørelseselementet på faldsikringsselen. Det tilsluttede delsystem skal derfor begrænse kraftpåvirkningen af den horisontale livline til 4 kN eller mindre.

**FØR HVER BRUG** skal dette udstyr efterses. Det må ikke bruges, hvis eftersynet afslører en usikker eller defekt tilstand. Planlæg brugen af faldsikringssystemet, inden arbejdere udsættes for farlige situationer. Overvej alle faktorer, der påvirker din sikkerhed, inden dette system tages i brug. Læs og forstå alle producentens vejledninger for hver komponent i det personlige faldsikringssystem. Alle Capital Safetys faldseler og tilsluttede delsystemer leveres med separate brugervejledninger. Opbevar alle vejledninger til fremtidig reference.

Gennemse disse vejledninger for at sikre at systembegrænsninger og andre krav overholdes. Gennemlæs relevante oplysninger vedrørende systemets kriterier til frihøjde og sørg for, at der ikke er foretaget ændringer i systeminstallationen (det vil sige længden), eller at der er opstået ændringer på brugstedet, der kan påvirke det krævede faldfrirum.

Brug ikke systemet, hvis der skal foretages ændringer.

**ADVARSEL:** Dette udstyr må ikke ændres, eller bruges forkert med vilje. Rådspørg Capital Safety, hvis dette udstyr skal bruges i kombination med komponenter eller andre delsystemer end dem, der er beskrevet i denne vejledning. Visse kombinationer af delsystemer og komponenter kan forstyrre driften af dette udstyr. Udvis forsigtighed når dette udstyr bruges i nærheden af kørende maskineri, farlige strømførende ledninger, kemiske farer og skarpe kanter.

**ADVARSEL:** Kontakt din læge, hvis du har grund til at tvivle på, at du vil kunne klare stødet fra faldsikringen. Alder og fysisk form kan påvirke din evne til at kunne klare kraftpåvirkningen ved en faldsikring. Gravide kvinder og mindreårige må ikke anvende dette system.

**SYSTEMINSTALLATION:** Figur 1 viser en typisk installation af horisontal livline med remtøj. Når der tilkobles et energiabsorberende taljereb til systemet, skal endeforankringerne være placeret i en højde, der vil begrænse det frie fald til 2 m. Når der tilkobles en selvoprullende livline (SRL) til systemet, skal endeforankringerne være placeret over brugeren. Når SRL'en er helt oprullet, skal den være over kropsselens fastgøringsniveau. Det horisontale livlinesystem skal placeres i et niveau, der vil minimere det frie fald, samtidig med at det sikrer nem brug. Den horisontale livline skal være placeret i nærheden af arbejdsstedet for at minimere svingfald. Det tilsluttede delsystems længde skal være så kort som mulig, for at reducere det potentielle frie fald og det krævede frirum. Begge forankringer skal være installeret i ca. den samme højde, så det horisontale livlinesystem ikke hælder mere end 5 grader.

Bestem forankringernes placeringer og bedøm deres styrke. Bestem spændlængden og bedøm det krævede frirum ved hjælp af figurerne 5, 6, 7, 8, 9, og 10.

**Figur 3 – Installation af afsnøringsadapter til vertikal eller skrånende forankringsstruktur**

(A)	Vertikal eller skrånende forankringsstruktur
(B)	Afsnøringsadapter
(C)	Snør afsnøringsadapteren to gange rundt om forankringsstrukturen

**Figur 4 – Krav til forankringsstyrke**

(A)	Minimum 16,0 kN
(B)	
(C)	Minimum 16,0 kN (i alle potentielle faldsikringsretninger der er vinkelrette på livlinens akse)
(D)	

**Figur 5 – Frirumsbedømmelse for en arbejder fastgjort til systemet med et Capital Safety energiabsorberende taljereb**

(A)	Spændlængde
(B)	Krævet frirum mellem nærmeste underliggende niveau eller forhindring og det horisontale livlinesystems højde: 1.) Find din systemspændlængde i Figur 8. 2.) Find din taljereblængde i Figur 8. 3.) Det krævede frirum er dér, hvor spændlængden og taljereblængden krydser hinanden.
(C)	Energiabsorberende taljereb
(D)	Arbejdsniveau
(E)	Underliggende niveau eller forhindring

**Figur 6 – Frirumsbedømmelse for to arbejdere fastgjort til systemet med et Capital Safety energiabsorberende taljereb**

(A)	Spændlængde
(B)	Krævet frirum mellem nærmeste underliggende niveau eller forhindring og det horisontale livlinesystems højde: 1.) Find din systemspændlængde i Figur 9. 2.) Find din taljereblængde i Figur 9. 3.) Det krævede frirum er dér, hvor spændlængden og taljereblængden krydser hinanden.
(C)	Energiabsorberende taljereb
(D)	Arbejdsniveau
(E)	Underliggende niveau eller forhindring

**Figur 7 – Frirumsbedømmelse for en eller to arbejdere fastgjort til systemet med en Capital Safety selvoprullende livline**

(A)	Spændlængde
(B)	Krævet frirum mellem nærmeste underliggende niveau eller forhindring og arbejdsniveauet: 1.) Find din systemspændlængde i Figur 10. 2.) Bestem antallet af arbejdere der skal være forbundet til systemet. 3.) Det krævede frirum er dér, hvor spændlængden og antallet af arbejdere krydser hinanden.
(C)	Selvoprullende livline
(D)	Arbejdsniveau
(E)	Underliggende niveau eller forhindring

**Figur 8 – Krævet frirum for en arbejder fastgjort til systemet med et Capital Safety energiabsorberende taljereb**

(A)	Spændlængde i meter
(B)	Længde af energiabsorberende taljereb i meter

**Figur 9 – Krævet frirum for to arbejdere fastgjort til systemet med et Capital Safety energiabsorberende taljereb**

(A)	Spændlængde i meter
(B)	Længde af energiabsorberende taljereb i meter

**Figur 10 – Krævet frirum for en eller to arbejdere fastgjort til systemet med en Capital Safety selvoprukkende livline**

(A)	Spændlængde i meter
(B)	Krævet frirum under arbejdsniveau for en arbejder i meter
(C)	Krævet frirum under arbejdsniveau for to arbejdere i meter

Installer forankringskonnektorerne. Det horisontale livlinesystem med remtøj inkluderer to forankringskonnektorer til afsnøringsadapteren. For at sikre at afsnøringsadapteren ikke glider ned af en vertikal eller skrånende forankring, skal afsnøringsadapteren være viklet to gange omkring konstruktionen, som vist på Figur 3. Der henvises til vejledningerne for afsnøringsadapteren for de samlede installationsoplysninger. Den horisontale livline kan fastgøres direkte til forankringen, når forankringen indbefatter et kompatibelt fastgøringselement, der lever op til kravene.

Fastgør enden af den horisontale livline til forankringskonnektorerne med snapkrogen eller karabinhagen.

**BEMÆRK:** Der er ingen strammingsindikator på linen, og det anbefales, at operatøren kun spænder skralden med en hånd på håndtaget, og uden at der anvendes eksterne dele til at spænde linen yderligere. Der opnås almindelig arbejdsspænding, når der kun bruges en hånd til processen, og det vil spænde remtøjslinen tilstrækkeligt.

*Installationstips:* Når afsnøringsadapteren fastgøres, tilsluttes bæretasken ved hjælp af håndtaget for at fastgøre tasken til enden af systemet. Bemærk: Taskens håndtag må ikke anvendes som en forankringskonnektor, der kun holdes på plads ved at passere forbindelsen gennem håndtaget.

Fjern sløret fra den horisontale livline ved at trække remtøjet gennem skraldestrammeren med hånden. Mindst 150 mm af remtøjet bør trækkes gennem straldestrammeren, før der spændes. Når linen er trukket gennem reguleringen så stramt som muligt med hånden, skal du aktivere skraldestrammeren ved at dreje håndtaget frem og tilbage i en 180 graders bue for at spænde remtøjslinen helt.

**BEMÆRK:** Der er ingen strammingsindikator på linen, og det anbefales, at operatøren kun spænder skralden med en hånd på håndtaget, og uden at der anvendes eksterne dele til at spænde linen yderligere. Der opnås almindelig arbejdsspænding, når der kun bruges en hånd til processen, og det vil spænde remtøjslinen tilstrækkeligt.

*Installationstips:* Remtøjet skal, når det under spænding vikles på det centrale nav, have minimum 1,5 gange skraldenavets omdrejninger. Hvis remtøjet fylder for meget på skralden, kan den sætte sig fast, hvilket betyder, at operatøren skal slippe linen igen og begynde forfra.

Når det er spændt, skal skraldehåndtaget skubbes til den lukkede og låste stilling. Overskydende remtøj skal foldes sammen og placeres i tasken, hvis denne er fastgjort systemet, eller i nærheden af systemets ende væk fra det centrale arbejdsområde

**FASTGØRING TIL DET HORISONTALE LIVLINESYSTEM:** Nærm dig arbejdsområdet ved hjælp af relevant adgangsstyr. Fastgør dit personlig faldsikringsystem til en af fastgørings-O-ringene på den horisontale livline. Konnektorer skal imødekomme alle krav til kompatibilitet og styrke.

**FARLIGE SITUATIONER:** Undlad at tage unødvendige risici, såsom at springe eller række for langt fra kanten af arbejdsfladen. Lad ikke det tilsluttede delsystem passere under armene eller mellem benene. For at undgå utilstrækkelig frirum skal du ikke klatre over den horisontale livline. For at undgå svingfald skal du ikke arbejde for langt til siderne i forhold til den horisontale livline.

**TO (2) PERSONER FASTGJORT TIL DEN HORIZONTALLE LIVLINE:** Når en person falder, mens vedkommende er fastgjort til den horisontale livline, vil systemet afbøje faldet. Hvis to (2) personer er fastgjort til den samme horisontale livline, og den ene (1) falder, kan den anden person blive trukket af arbejdsoverfladen grundet afbøjning. Sandsynligheden for at den anden person falder, bliver større i takt med, at den horisontale livlines spændlængde øges. Brug af uafhængige horisontale livlinesystemer til hver person, eller kortere spændlængde anbefales for at minimere risikoen for, at den anden person falder.

**FRIT FALD:** Det personlige faldsikringsystem skal være rigget op på en sådan måde, at det begrænser det frie fald til 2 m eller mindre, når der bruges et energiabsorberende taljereb, eller sådan at den selvopruddende livline er oven over uden slør.

**SKARPE KANTER:** Undgå at arbejde på steder, hvor det tilsluttede delsystem eller andre systemkomponenter vil være i kontakt med eller skrabe op mod ubeskyttede skarpe kanter. Hvis det ikke kan undgås at arbejde i nærheden af skarpe kanter, skal der bruges et beskyttelsesomslag til at forhindre, at der skæres i det personlige faldsikringsystems komponenter.

**I TILFÆLDE AF FALD:** Den ansvarlige part skal have en redningsplan og evnen til at gennemføre en redning. Den tilladte ophængningstid i en helkropsfaldsele er begrænset, og en hurtig redning er derfor af afgørende betydning.

**REDNING:** Et redningshold på stedet er en fordel, når man ser på antallet af potentielle scenarier for, at en arbejder har behov for redning. Redningsholdet skal have værktøj, både udstyrmæssigt og teknisk, til at gennemføre en succesfuld redning. Undervisning skal gennemføres med jævne mellemrum for at sikre, at redderne har de fornødne færdigheder.

**FJERNELSE AF SYSTEM:** Fjern det horisontale livlinesystem fra arbejdsstedet når det ikke skal bruges mere. Fjern trækspænding fra den horisontale livline:

Træk i udløsergrebet under håndtaget på skraldestrammeren og åbn håndtaget helt. Dette vil frigive låsen og tillade, at remtøjssikkerhedslinen roterer i navet. Fjern remtøjssikkerhedslinen fra forankringspunkterne og rul remtøjet op fra den lange ende mod midten. Fold alle delene til remtøjslinen ned i opbevaringstasken inklusive vejledninger og luk den.

Brugerne af dette udstyr er ansvarlige for, at disse anvisninger er forstået, og at de er uddannet i korrekt installation, brug og vedligeholdelse af dette udstyr. Brugerne skal være klar over konsekvenserne ved forkert installation eller brug af udstyret. Denne brugervejledning kan ikke erstatte et omfattende uddannelsesprogram. Brugere skal uddannes med jævne mellemrum for at sikre, at de har tilstrækkelige færdigheder.

**FØR HVER INSTALLATION:** Efterser alle udstyrskomponenter i overensstemmelse med disse eller andre producenters anvisninger. Systemkomponenter skal mindst én gang om året formelt efterses af en kvalificeret person, der ikke er bruger. Formelle eftersyn skal være koncentreret omkring synlige tegn på nedbrydning af eller skader på systemkomponenter. Defekte dele skal udskiftes. Brug ikke komponenter hvis eftersynet afslører en usikker eller defekt tilstand. Noter resultaterne af hvert eftersyn i denne vejlednings Inspektions- og vedligeholdelseslog.

**INSTALLEREDE SYSTEMER:** En kvalificeret person skal gennemføre et eftersyn af det horisontale livlinesystem, når systemet er installeret. Systemet skal regelmæssigt efterses af en kvalificeret person, når det er installeret i en længere periode og hver dag før brug. Der skal gennemføres regelmæssige eftersyn mindst en gang om måneden eller oftere, når arbejdsstedsforholdene og brugen berettiger til det. Eftersyn og installerede systemer bør inkludere de anførte eftersynstrin.

#### **FØR SYSTEMBRUG:**

Efterser alle metalkomponenter (kroge, O-ringe, skraldestrammer osv.) for revner, misdannelser, tæring eller andre skader, der kan påvirke delenes styrke eller drift. Efterser remtøj for snit, slidmærker ved kanter, forbrændinger, slitage og kemisk kontaminering. Remtøjsslitage ved kanterne, når det er under spænding, kan forårsage skade på de ydre fibre og føre til muligt driftssvigt. Efterser systemmærkater. Mærkaterne skal være til stede og helt læselige.

**VIGTIGT:** Hvis dette udstyr er blevet udsat for kraftpåvirkninger ved standsning af et fald, skal det tages ud af service og ødelægges, eller sendes tilbage til Capital Safety til eftersyn eller reparation.

Hvis eftersynet afslører en usikker eller defekt tilstand, skal udstyret tages ud af service og ødelægges, eller sendes til Capital Safety for mulig reparation.

**VIGTIGT:** Kun Capital Safety, eller parter med en skriftlig tilladelse, må foretage reparationer på dette udstyr.

**BRUGERUDSTYR:** Efterser kropssele og energiabsorberende taljereb eller den selvopruddende livline i overensstemmelse med producentens vejledninger.

**RENGØRING OG VEDLIGEHOLDELSE:** Rengør det horisontale livlinesystem med remtøj med vand og et mildt rengøringsmiddel. Tør det med en ren, tør klud og hæng det op, så det kan lufttørre. Undlad hurtig tørring med varme. Overdreven ophobning af snavs, maling, osv. kan forhindre at systemet fungerer korrekt, og i ekstreme tilfælde, svække remtøjet.

**OPBEVARING:** Opbevar dette horisontale livlinesystem på et rent, tørt sted, væk fra direkte sollys. Undgå områder hvor der forekommer kemiske dampe. Efterser systemet grundigt efter længerevarende opbevaring.

**BRUGERUDSTYR:** Vedligehold, servicér og opbevar brugerudstyr i henhold til producentens vejledninger.

**ВНИМАНИЕ!** Это изделие представляет собой часть индивидуальной системы предотвращения падений. Пользователь должен следовать инструкциям производителя в отношении каждого компонента системы. Эти инструкции должны быть предоставлены пользователю данного оборудования. Пользователь должен прочесть и понять эти инструкции перед использованием оборудования. Пользователь должен следовать инструкциям производителя в отношении надлежащего использования и обслуживания данного оборудования. Модификация или неправильное использование данного оборудования, а также несоблюдение настоящих инструкций может привести к серьезной травме или смерти.



**ПОЛЯ ССЫЛОК НА ОБЩИЙ ГЛОССАРИЙ:** Белые поля ссылок на глоссарий на передней странице обложки этой инструкции относятся к пунктам «Глоссария» в «Общих инструкциях по эксплуатации и техническому обслуживанию» (5902392).



**ПОЛЯ ССЫЛОК НА СПЕЦИАЛЬНЫЙ ГЛОССАРИЙ:** Черные поля ссылок на глоссарий на передней странице обложки этой инструкции относятся к следующим пунктам.

**1:** ГСС Pro-Line™ **2:** Пролет длиной до 18,29 м **3:** Встроенный амортизатор **4:** Карабин  
**5:** Натяжитель храпового механизма **6:** Крепежное O-образное кольцо для пользователя (строп)  
**7:** Крепежный адаптер (анкерный соединитель)

**ОБУЧЕНИЕ.** Пользователи данного оборудования несут ответственность за понимание этих инструкций, а также за прохождение обучения установке, эксплуатации и обслуживанию данного снаряжения. Пользователи должны быть осведомлены о последствиях неправильной установки и эксплуатации данного снаряжения. Настоящая инструкция не является заменой обучающей программы. Обучение должно проводиться регулярно в целях поддержания необходимой квалификации пользователей.

**ВАЖНО!** Запишите идентификационную информацию об изделии, указанную на идентификационной бирке, в журнал осмотра и обслуживания, приведенный в настоящей инструкции.

**ПРИМЕНЕНИЕ.** Данная горизонтальная страховочная система предназначена для крепления одной или двух страховочных систем и обеспечивает горизонтальную мобильность и защиту от падения.

**ОГРАНИЧЕНИЯ.** При установке и использовании горизонтальной страховочной системы действуют перечисленные ниже ограничения. Могут также применяться другие ограничения.

**ОТРЕЗОК ГОРИЗОНТАЛЬНОГО СТРАХОВОЧНОГО ТРОСА.** Максимальная длина отрезка троса — 18,29 м. Если зазор ограничен, длину пролета следует уменьшить.

**АНКЕРНЫЕ КРЕПЛЕНИЯ.** Горизонтальный страховочный трос необходимо устанавливать с использованием анкерных креплений, соответствующих предъявляемым требованиям.

**ГРУЗОПОДЪЕМНОСТЬ СИСТЕМЫ.** Максимальная грузоподъемность горизонтального страховочного троса составляет два человека. Максимальная масса каждого человека, включая инструменты и одежду, составляет 141 кг.

**СОЕДИНИТЕЛЬНАЯ ПОДСИСТЕМА.** Каждая индивидуальная соединительная подсистема должна ограничивать нагрузку при защите от падения 4 кН.

**СВОБОДНОЕ ПАДЕНИЕ.** Крепите и используйте страховочную систему от падения с высоты таким образом, чтобы максимальная высота возможного падения не превышала величин, установленных государственными регулятивными нормами и требованиями производителя подсистемы. Для получения более подробной информации см. инструкции производителя.

**РАССТОЯНИЕ БЕЗОПАСНОГО ПАДЕНИЯ.** Между рабочим и препятствием или конструкциями нижележащего уровня должно быть создано расстояние, которое обеспечивает срабатывание системы предотвращения падения до момента удара.

**ОПОРА ДЛЯ ТЕЛА.** Вместе с горизонтальной страховочной системой необходимо использовать страховочную привязь.

**ВРЕДНЫЕ ФАКТОРЫ ОКРУЖАЮЩЕЙ СРЕДЫ.** При использовании данного снаряжения в местах, где имеются вредные факторы окружающей среды, может потребоваться принятие дополнительных мер предосторожности, снижающих риск получения травм пользователем и предотвращающих повреждение оборудования. Опасная среда может включать в себя, помимо прочего, высокую температуру, химикаты, коррозионные среды, высоковольтные линии, газы, движущиеся механизмы или острые углы. Если у вас есть вопросы по использованию данного снаряжения в опасных условиях окружающей среды, обратитесь в компанию Capital Safety.

**ПАДЕНИЕ С РАСКАЧИВАНИЕМ.** См. рис. 2. Падение с раскачиванием происходит тогда, когда точка крепления не находится строго сверху. Сила удара о предмет при раскачивании может привести к серьезным травмам или летальному исходу. Для снижения опасности падения с размахом работайте непосредственно под точкой крепления или как можно ближе к ней. Старайтесь не допускать раскачивания. Чтобы избежать травм или летального исхода в случае падения с раскачиванием, при использовании самовтягивающегося стропа или другой соединительной подсистемы переменной длины необходимо значительно увеличить расстояние от рабочего до препятствия и конструкций нижележащих уровней. Если при выполнении работ возможно падение с раскачиванием, перед выполнением работ обратитесь в компанию Capital Safety.

**ОБУЧЕНИЕ.** Данное оборудование предназначено для установки и использования лицами, обученными правильному применению и использованию данного оборудования.

**ПРИМЕНИМЫЕ СТАНДАРТЫ.** Горизонтальная страховочная система Pro-Line™ соответствует требованиям стандарта EN:795.

**КОМПОНЕНТЫ ПЕРСОНАЛЬНОЙ СТРАХОВОЧНОЙ СИСТЕМЫ ЗАЩИТЫ ОТ ПАДЕНИЯ.** Горизонтальный страховочный трос предназначен для использования с компонентами и подсистемами, одобренными Capital Safety. Неодобренные компоненты могут оказаться несовместимы, а их использование может снизить безопасность и надежность системы в целом.

**КОМПОНЕНТЫ ИНДИВИДУАЛЬНОЙ СИСТЕМЫ ЗАЩИТЫ ОТ ПАДЕНИЯ.** Соединители, используемые для крепления к O-образному кольцу на горизонтальном тросе (крюки, карабины, D-образные кольца), должны выдерживать нагрузку не менее 22,2 кН. Соединители и элементы, к которым выполняется прикрепление, должны быть совместимыми по размеру, форме и усилию. Несовместимые соединители могут случайно выходить из зацепления (открываться). Не используйте с этой системой незапирающиеся соединители.

**АНКЕРНЫЕ СОЕДИНИТЕЛИ.** Соединители, используемые для прикрепления горизонтального троса к концевым анкерам, должны быть совместимы с соответствующей точкой крепления. Соединение должно быть надежным, а соединительные элементы должны выдерживать нагрузку не менее 22,2 кН.

**НАГРУЗКА НА КОНСТРУКЦИЮ.** Конструкции в точках крепления должны быть жесткими и способными выдерживать нагрузку не менее 16 кН вдоль оси горизонтального страховочного троса. Крепления должны также выдерживать нагрузку не менее 16 кН на всех потенциальных направлениях защиты от падения, перпендикулярных оси горизонтального страховочного троса.

**ВНИМАНИЕ!** Крепления должны быть жесткими. Большие деформации анкерного крепления могут сказаться на параметрах системы и увеличить минимальный зазор под системой, что может привести к серьезным травмам или летальному исходу.

**Соединительная подсистема.** Соединительная подсистема — это часть индивидуальной системы защиты от падения, используемая для соединения системы горизонтального страховочного троса с соединительным элементом страховочной привязи. Каждая индивидуальная соединительная подсистема должна ограничивать нагрузку на горизонтальный страховочный трос величиной 4 кН.

**Проверяйте оборудование ПЕРЕД КАЖДЫМ ИСПОЛЬЗОВАНИЕМ.** Запрещается использовать неисправные компоненты и компоненты, применение которых может быть небезопасным. До начала работы в опасных условиях запланируйте использование систем страховки от падения. Изучите все факторы, влияющие на безопасность, прежде чем использовать данную систему. Пользователь должен ознакомиться и понять инструкции производителя в отношении каждого компонента персональной страховочной системы защиты от падения. Все соединительные подсистемы и привязи Capital Safety поставляются с отдельными инструкциями для пользователя. Сохраните все инструкции для последующего использования.

Изучите эти инструкции, чтобы убедиться в соблюдении налагаемых на систему ограничений и других требований. Изучите применимые сведения о расстоянии безопасного падения при работе с системой и убедитесь, что при установке и эксплуатации не были внесены изменения, влияющие на это расстояние (например, не была изменена длина).

Не используйте систему, если необходимо внести изменения.

**ВНИМАНИЕ!** Не изменяйте и не используйте это оборудование не по назначению. Советуйтесь с компанией Capital Safety при использовании этого оборудования в комбинации с компонентами или подсистемами, отличными от описанных в этой инструкции. Некоторые комбинации подсистем и компонентов могут мешать эксплуатации этого оборудования. Соблюдайте осторожность при использовании этого оборудования вблизи движущихся механизмов, в местах с угрозой поражения электрическим током, вблизи опасных химических веществ и острых краев.

**ВНИМАНИЕ!** Обратитесь к врачу, если у вас есть сомнения в том, что ваша физическая форма позволит выдержать нагрузку, создаваемую страховочной системой. Способность выдерживать эти нагрузки зависит от возраста и состояния здоровья работника. Запрещается использование данной системы беременными женщинами и несовершеннолетними.

**УСТАНОВКА СИСТЕМЫ.** Типичная установка горизонтальной страховочной системы показана на рис. 1. Если присоединение к системе выполняется с помощью энергопоглощающего стропа, концевые крепления должны устанавливаться на такой высоте, которая ограничит свободное падение до 2 м. Если присоединение к системе выполняется с помощью самовтягивающегося страховочного троса, концевые крепления следует устанавливать над рабочим местом. Полностью выпущенный самовтягивающийся страховочный трос должен находиться над уровнем присоединения страховочной привязи. Горизонтальную страховочную систему следует располагать на уровне, при котором сводится к минимуму свободное падение и обеспечивается удобство применения. Горизонтальный страховочный трос следует устанавливать рядом с рабочим местом, чтобы минимизировать риск раскачивания при падении. Соединительная подсистема должна быть как можно более короткой. Это позволяет уменьшить потенциальную высоту свободного падения и соблюсти требования к расстоянию безопасного падения. Обе точки крепления должны устанавливаться на примерно одинаковой высоте, чтобы наклон горизонтальной тросовой страховочной системы не превышал 5°.

Определите местоположение концевых креплений и их прочность. Определите длину пролета и необходимое расстояние безопасного падения, используя рис. 5, 6, 7, 8, 9 и 10.

**Рис. 3. Установка крепежного адаптера на вертикальные и наклонные крепления**

(A)	Вертикальные и наклонные крепления
(B)	Крепежный адаптер
(C)	Дважды проверните крепежный адаптер вокруг крепления

**Рис. 4. Требования к минимальному необходимому усилию вырывания анкера**

А	Не менее 16,0 кН
В	
С	Не менее 16,0 кН (на всех потенциальных направлениях защиты от падения, перпендикулярных оси страховочного троса)
Д	

**Рис. 5. Определение расстояния безопасного падения для одного рабочего, присоединенного к системе посредством энергопоглощающего стропа Capital Safety**

А	Длина пролета
В	Необходимое расстояние от горизонтальной страховочной системы до препятствия или ближайшего нижележащего уровня. 1) Найдите длину пролета системы на рис. 8. 2) Найдите длину стропа на рис. 8. 3) Необходимое расстояние указано на пересечении строки с указанием длины пролета и столбца с указанием длины стропа.
С	Энергопоглощающий строп
Д	Рабочий уровень
Е	Нижележащий уровень или препятствие

**Рис. 6. Расстояние безопасного падения для двух рабочих, присоединенных к системе посредством энергопоглощающего стропа Capital Safety**

А	Длина пролета
В	Необходимое расстояние от горизонтальной страховочной системы до препятствия или ближайшего нижележащего уровня. 1) Найдите длину пролета системы на рис. 9. 2) Найдите длину стропа на рис. 9. 3) Необходимое расстояние указано на пересечении строки с указанием длины пролета и столбца с указанием длины стропа.
С	Энергопоглощающий строп
Д	Рабочий уровень
Е	Нижележащий уровень или препятствие

**Рис. 7. Определение расстояния безопасного падения для одного или двух рабочих, присоединенных к системе посредством самовтягивающегося троса Capital Safety**

А	Длина пролета
В	Необходимое расстояние от рабочего уровня до препятствия или ближайшего нижележащего уровня. 1) Найдите длину пролета системы на рис. 10. 2) Определите число рабочих, которые должны быть присоединены к системе. 3) Необходимое расстояние указано на пересечении строки с указанием длины пролета и столбца с указанием числа рабочих.
С	Самовтягивающийся страховочный трос
Д	Рабочий уровень
Е	Нижележащий уровень или препятствие

**Рис. 8. Необходимое расстояние безопасного падения для одного рабочего, присоединенного к системе посредством энергопоглощающего стропа Capital Safety**

(A)	Длина пролета в метрах
(B)	Длина энергопоглощающего стропа в метрах

**Рис. 9. Расстояние безопасного падения для двух рабочих, присоединенных к системе посредством энергопоглощающего стропа Capital Safety**

(A)	Длина пролета в метрах
(B)	Длина энергопоглощающего стропа в метрах

**Рис. 10. Необходимое расстояние безопасного падения для одного или двух рабочих, присоединенных к системе посредством самовтягивающегося троса Capital Safety**

(A)	Длина пролета в метрах
(B)	Необходимое расстояние (в метрах) ниже рабочего уровня для одного рабочего
(C)	Необходимое расстояние (в метрах) ниже рабочего уровня для двух рабочих

Установите анкерные соединители. В состав горизонтальной страховочной системы входят два анкерных соединителя крепежных адаптеров. Чтобы крепежный адаптер не соскользнул вниз по вертикальному или наклонному креплению, его необходимо дважды обернуть вокруг крепления, как показано на рис. 3. Полные инструкции по установке см. в руководстве по крепежному адаптеру. Горизонтальный трос можно напрямую прикрепить к анкерному креплению, если в состав крепления входит совместимый крепежный элемент, соответствующий предъявляемым требованиям.

Прикрепите каждый конец горизонтального троса к соединительным элементам анкерного крепления с помощью крюка или карабина.

**ПРИМЕЧАНИЕ.** В системе отсутствует встроенный индикатор натяжения. Поэтому рекомендуется, чтобы оператор тянул рукоятку храпового механизма только одной рукой и не использовал для затягивания дополнительные внешние приспособления. Затягивание механизма одной рукой обеспечивает нормальное натяжение каната, необходимое для работы.

**Совет по установке.** Выполняя прикрепление к крепежному адаптеру, проташите мешок для переноски через рукоятку, чтобы надежно прикрепить его к концу системы. Примечание. Запрещается использовать рукоятку мешка в качестве анкерного крепления. Разрешается лишь зафиксировать ее, пропустив соединительный элемент через рукоятку.

Устраните провисание горизонтального троса, вручную протянув канат через натяжитель храпового механизма. Прежде чем выполнять натяжение, протяните через натяжитель храпового механизма участок каната длиной не менее 150 мм. Пропустив канат через натяжное приспособление, натяните его вручную как можно сильнее, а затем натяните с помощью храпового механизма, поворачивая рукоятку вперед и назад по дуге на 180°.

**ПРИМЕЧАНИЕ.** В системе отсутствует встроенный индикатор натяжения. Поэтому рекомендуется, чтобы оператор тянул рукоятку храпового механизма только одной рукой и не использовал для затягивания дополнительные внешние приспособления. Затягивание механизма одной рукой обеспечивает нормальное натяжение каната, необходимое для работы.

**Совет по установке.** При наматывании каната на центральный барабан в процессе натяжения необходимо сделать не менее 1,5 оборота барабана храпового механизма. Если канат слишком сильно наматывается на храповый механизм, он может запутаться, в результате чего оператору придется размотать канат и повторить операцию.

После натяжения необходимо нажать рукоятку храпового механизма и перевести ее в закрытое и заблокированное положение. Излишек каната необходимо смотать и поместить в мешок для переноски (если он прикреплен) или разместить около края системы таким образом, чтобы он не попадал в центральную рабочую область.

**ПРИСОЕДИНЕНИЕ К СИСТЕМЕ ГОРИЗОНТАЛЬНОГО СТРАХОВОЧНОГО ТРОСА.** Войдите в зону работы, используя соответствующее оборудование для доступа. Прикрепите свою индивидуальную страховочную систему к одному из O-образных колец на горизонтальном страховочном тросе. Соединительные элементы должны соответствовать всем требованиям к совместимости и прочности.

**ОПАСНЫЕ СИТУАЦИИ.** Не подвергайте себя повышенной опасности, например резкими движениями или удалением от края рабочей поверхности. Не пропускайте соединительные подсистемы под руками или между ног. Чтобы сохранить безопасное расстояние до препятствий и нижележащих конструкций, не поднимайтесь над горизонтальным страховочным тросом. Для предотвращения падения с раскачиванием не работайте слишком далеко от любого конца горизонтального страховочного троса.

**К ГОРИЗОНТАЛЬНОЙ СТРАХОВОЧНОЙ СИСТЕМЕ ПРИСОЕДИНЕНЫ ДВА (2) ЧЕЛОВЕКА.** При падении одного присоединенного к системе человека система провиснет. Если к одному страховочному тросу подсоединены два (2) человека и один (1) человек падает, второй человек может быть отброшен за пределы рабочей поверхности вследствие провисания. Опасность падения второго человека повышается по мере увеличения длины отрезка горизонтального троса.



Для снижения опасности падения второго человека рекомендуется использовать отдельные системы страховочных тросов для каждого человека либо более короткие отрезки троса.

**СВОБОДНОЕ ПАДЕНИЕ.** При использовании энергопоглощающего стропа или самовтягивающегося страховочного троса без провисания, прикрепленного над головой работающего, индивидуальная страховочная система должна быть отрегулирована таким образом, чтобы высота свободного падения составляла не более 2 м.

**ОСТРЫЕ КРАЯ.** Избегайте работы, когда присоединенная подсистема или другие компоненты системы соприкасаются с незащищенными острыми краями либо трутся о них. Если избежать работы вблизи острых краев не представляется возможным, закройте острые края защитной накладкой, чтобы предотвратить разрезание компонентов страховочной системы.

**ДЕЙСТВИЯ ПРИ ПАДЕНИИ.** Ответственная сторона должна иметь план спасения и возможность оказать помощь. Допустимое время подвешивания на страховочной привязи ограничено, поэтому необходимо быстро организовать спасательные работы.

**СПАСАТЕЛЬНЫЕ РАБОТЫ.** Во многих ситуациях, когда необходимо провести спасательные работы, бывает полезно иметь спасательную команду. Спасательная команда обладает всем необходимым (оборудованием и навыками) для успешного проведения спасательных работ. Необходимо регулярно проводить обучение спасательной команды, чтобы поддерживать необходимую квалификацию ее участников.

**СНЯТИЕ СИСТЕМЫ.** Если в горизонтальной страховочной системе больше нет необходимости, ее следует удалять с рабочей площадки. Освободите горизонтальный страховочный трос. Для этого выполните следующие действия.

Нажмите отпирающий рычаг под рукояткой на натяжителе храпового механизма и полностью откройте рукоятку. В результате замок откроется, а страховочный канат сможет вращаться внутри барабана. Извлеките страховочный канат из анкерных креплений и смотайте от длинного конца по направлению к центру. Положите все компоненты страховочного каната, включая инструкции, в мешок для хранения и закройте мешок.

Пользователи данного снаряжения несут ответственность за понимание этих инструкций, а также за прохождение обучения установке, эксплуатации и обслуживанию данного снаряжения. Пользователи должны быть осведомлены о последствиях неправильной установки и эксплуатации данного снаряжения. Настоящая инструкция по эксплуатации не является заменой обучающей программы. Обучение должно проводиться регулярно в целях поддержания необходимой квалификации пользователей.

**ПЕРЕД КАЖДОЙ УСТАНОВКОЙ ВЫПОЛНЯЙТЕ СЛЕДУЮЩИЕ ДЕЙСТВИЯ.** Осмотрите все компоненты системы в соответствии с этими или другими инструкциями производителя. Компоненты системы должны официально проверяться компетентным лицом (не являющимся пользователем системы) не реже одного раза в год. Официальные проверки должны сосредотачиваться на выявлении видимых признаков износа или повреждений компонентов системы. Детали с выявленными дефектами подлежат замене. Не используйте компоненты в случае обнаружения при их осмотре небезопасного или дефектного состояния. Заносите результаты каждой проверки в журнал контроля и технического обслуживания, прилагающийся к данному руководству.

**УСТАНОВЛЕННЫЕ СИСТЕМЫ.** После установки горизонтальной страховочной системы ее должен осмотреть квалифицированный специалист. Кроме того, квалифицированный специалист должен периодически осматривать систему, если пользователь оставляет ее на продолжительное время, а также перед каждым ежедневным использованием. Периодические осмотры должны осуществляться не реже одного раза в месяц либо чаще, если это требуется в связи с местными условиями и характером использования. В ходе осмотра установленных систем необходимо выполнить следующие шаги.

#### **ПЕРЕД ИСПОЛЬЗОВАНИЕМ СИСТЕМЫ.**

Осмотрите все металлические компоненты (крюки, карабины, O-образные кольца, натяжители храпового механизма и т. п.) на предмет ржавчины или коррозии, которые могут повлиять на прочность или работоспособность деталей. Проверьте, нет ли зацепов, оплавлений, следов износа, разрыва, истирания и химического загрязнения. Трение натянутого каната о края может повредить внешние волокна и привести к разрыву каната. Осмотрите этикетки на системе. Все этикетки должны быть на месте и полностью читаться.

**ВАЖНО!** Если оборудование подвергалось воздействию сил, возникающих вследствие защиты от падения, его следует немедленно вывести из эксплуатации и утилизировать или вернуть в компанию Capital Safety для проверки или ремонта.

Если проверка показала, что оборудование неисправно или его эксплуатация является опасной, выведите соответствующее оборудование из эксплуатации и утилизируйте или передайте в компанию Capital Safety для ремонта.

**ВАЖНО!** Только компания Capital Safety или организации, имеющие письменное разрешение, могут осуществлять ремонт этого оборудования.

**ИСПОЛЬЗОВАНИЕ ОБОРУДОВАНИЯ.** Осмотрите страховочную привязь и энергопоглощающий строп или самовтягивающийся трос, руководствуясь инструкциями производителя.

**ОЧИСТКА И ТЕХНИЧЕСКОЕ ОБСЛУЖИВАНИЕ.** Очистите горизонтальный страховочный трос водой с мягким моющим средством. Протрите насухо чистой сухой тканью и повесьте для сушки на воздухе. Не ускоряйте сушку тепловым воздействием. Накопление избыточных загрязнений, краски и т. п. может помешать работе системы, а в тяжелых случаях — ослабить ремень.

**ХРАНЕНИЕ.** Храните горизонтальную страховочную систему в чистом и сухом месте, защищенном от прямых солнечных лучей. Избегайте мест, где могут присутствовать испарения химических веществ. После длительного хранения систему необходимо тщательно проверить.

**ИСПОЛЬЗОВАНИЕ ОБОРУДОВАНИЯ.** Обслуживание и хранение пользовательского снаряжения, а также уход за ним необходимо осуществлять в соответствии с инструкциями производителя.

**VOORWOORD:** Deze handleiding beschrijft het installeren en gebruiken van het Pro-Line™ Web horizontaal reddingslijnsysteem. Dit boekje is bedoeld als onderdeel van een trainingsprogramma voor medewerkers.

**WAARSCHUWING:** Dit product maakt deel uit van een persoonlijk valstopsysteem. De gebruiker dient de instructies van de fabrikant voor ieder onderdeel van het systeem op te volgen. Deze instructies moeten aan de gebruiker van deze apparatuur worden verstrekt. De gebruiker moet deze instructies lezen en begrijpen alvorens deze apparatuur te gebruiken. De instructies van de fabrikant dienen opgevolgd te worden voor een gepast gebruik en onderhoud van deze apparatuur. Deze apparatuur wijzigen, er misbruik van maken of zich niet aan deze instructies houden, kan ernstig letsel of de dood tot gevolg hebben.



**ALGEMENE REFERENTIEVAKJES WOORDENLIJST:** Witte Referentievakjes Wordenlijst op het voorblad van deze handleiding verwijzen naar 'Woordenlijst'-items in de "Algemene Instructies voor Gebruik en Onderhoud" (5902392).



**SPECIFIEKE REFERENTIEVAKJES VAN DE WOORDENLIJST:** Zwarte referentievakjes van de woordenlijst op de voorzijde van deze instructie verwijzen naar de volgende items:

**1:** Pro-Line™ Web HLL-systeem **2:** Spanlengte 18,9 m. max **3:** In-line schokdemper  
**4:** Karabiner **5:** Tandradspanner **6:** Bevestigings O-ring voor gebruiker (lijn)  
**7:** Tie-off adapter (Verankeringsverbinding)

**OPLEIDING:** Het is de verantwoordelijkheid van de gebruikers van deze uitrusting om ervoor te zorgen dat ze deze instructies begrijpen en zijn getraind in het correct installeren, gebruiken en onderhouden van deze uitrusting. Gebruikers moeten zich bewust zijn van de consequenties die een onjuiste installatie of onjuist gebruik kunnen hebben. Deze handleiding is geen vervanging voor een opleidingsprogramma. Opleiding moet regelmatig worden aangeboden om de vaardigheid van de gebruiker op peil te houden.

**BELANGRIJK:** Noteer de productidentificatie-informatie van het ID-label in het Inspectie- en onderhoudslogboek in deze handleiding.

**DOEL:** Het Web horizontale reddingslijnsysteem is bedoeld voor gebruik als een verankeringsmethode voor een of twee personen. Gebruik het Web horizontale reddingslijnsysteem in gevallen waarin horizontale mobiliteit en valbescherming noodzakelijk zijn.

**BEPERKINGEN:** De volgende beperkingen zijn van toepassing op de installatie en het gebruik van het Web horizontale reddingslijnsysteem. Er kunnen ook andere beperkingen van toepassing zijn.

**HORIZONTALE REDDINGSLIJNOVERSPANNING:** De maximale overspanningsafstand is 18,29 m. De overspanningslengte moet worden gereduceerd wanneer de speling beperkt is.

**VERANKERINGEN:** De web horizontale reddingslijn moet worden geïnstalleerd op verankeringen die aan de vereisten voldoen.

**CAPACITEIT VAN HET SYSTEEM:** De maximale capaciteit van het horizontale reddingslijnsysteem is twee personen. Het maximale gewicht van elke persoon, inclusief gereedschappen en kleding, is 141 kg.

**AANKOPPELEN VAN EEN SUBSISTEEM:** Elk persoonlijk aansluitend subsysteem moet de valstopkrachten beperken tot maximaal 4kN.

**VRIJE VAL:** Monteer en gebruik het persoonlijke valstopsysteem zodat de maximale potentiële vrije val de door de overheid bepaalde regels niet overtreedt en voldoet aan de vereisten van de fabrikant van het subsysteem. Zie de instructies van de fabrikant van het subsysteem voor meer informatie.

**VALSPELING:** Er moet voldoende speling onder de werker zijn om een val op te vangen voordat deze tegen iets op een lager niveau stoot.

**LICHAAMSONDERSTEUNING:** Een volledig harnas moet worden gebruikt met het horizontale reddingslijnsysteem.

**GEVAREN VOOR HET MILIEU:** Bij gebruik van deze uitrusting op plekken waar omgevingsgevaar bestaat, kunnen extra maatregelen nodig zijn om de kans op letsel of schade aan de uitrusting te verkleinen. De gevaren kunnen bestaan uit, maar zijn niet beperkt tot: warmte, chemicaliën, corrosieve omgevingen, hoogspanningsleidingen, gassen, bewegende machines en scherpe randen. Neem contact op met Capital Safety bij vragen over het gebruik van deze apparatuur waar en wanneer gevaren voor het milieu bestaan.

**SCHEEF VALLEN:** Zie afbeelding 2. Een zwaaiende val treedt op, wanneer het verankerpunt er niet direct boven zit. De kracht waarmee tegen een voorwerp wordt gestoten in een zwenkval, kan ernstig letsel of de dood veroorzaken. Zorg voor een minimale scheve val door zoveel mogelijk recht onder het verankeringspunt te werken. Vermijd scheef vallen als er letsel kan ontstaan. Zwenkvallen verhogen significant de vereiste open ruimte als er een valstopapparaat of ander gekoppeld subsysteem met variabele lengte gebruikt wordt. Als een zwenkvalsituatie bij uw toepassing zou kunnen optreden, neem dan contact op met Capital Safety voordat u verdergaat.

**OPLEIDING:** Deze apparatuur moet geïnstalleerd en gebruikt worden door personen die getraind zijn in de juiste toepassing en het gebruik van deze apparatuur.

**TOEPASSELIJKE NORMEN:** Het Pro-Line™ Web HLL-systeem voldoet een EN:795.

**ONDERDELEN VAN HET PERSOONLIJK VALSTOPSYSTEEM:** De horizontale reddingslijn moet worden gebruikt

met door Capital Safety goedgekeurde componenten en subsystemen. Niet goedgekeurde componenten kunnen incompatibel zijn en kunnen de veiligheid en betrouwbaarheid van het hele systeem beïnvloeden.

**VERBINDINGEN PERSOONLIJKE VALSTOPSYSTEMEN:** Verbindingen die worden gebruikt voor verbinding met de O-ring op de horizontale reddingslijn (haken, karabijnhaken en D-ringen) moeten in staat zijn ten minste 22 kN te dragen. Verbindingen en verbindingselementen moeten compatibel zijn in grootte, vorm en sterkte. Niet-compatibele verbindingen kunnen per ongeluk losraken. Gebruik geen niet-vergrendelende verbindingen met dit systeem.

**VERANKERINGSVERBINDINGEN:** Verbindingen die worden gebruikt om de horizontale reddingslijn te koppelen aan de eindverankeringen moeten compatibel zijn met het verbindingspunt. De verbinding moet positief zijn en, met aansluitingselementen die zonder problemen een lading van 22,2 kN aankunnen.

**CONSTRUCTIELADING:** Structurele verankerpunten moeten stevig vastzitten en ten minste in staat zijn 16 kN te ondersteunen langs de as van de horizontale reddingslijn. Verankeringen moet ook ten minste 1216 kN kunnen ondersteunen, toegepast in alle potentiële richtingen van de valstop die loodrecht staan op de as van de horizontale reddingslijn.

**WAARSCHUWING:** Verankeringen moeten stevig vast zitten. Grote deformaties van de verankeringen zullen invloed hebben op de systeemprestatie en kunnen de vereiste valspeling onder het systeem verhogen, wat ernstige verwondingen of de dood tot gevolg kan hebben.

**Aankoppelen van een subsysteem:** Het aansluitende subsysteem is het deel van het persoonlijke valstopstelsel dat wordt gebruikt om het subsysteem van de horizontale reddingslijn en het bevestigingselement van het valstopharnas met elkaar te verbinden. Het aansluitende subsysteem moet de krachten die worden uitgeoefend op het horizontale reddingslijn verminderen tot 4 kN of minder.

**VOOR ELK GEBRUIK** moet u deze apparatuur inspecteren. Gebruik deze apparatuur niet indien inspectie een onveilige of defecte conditie aantoonde. Plan uw gebruik van het valbeschermingssysteem voordat u werkers blootstelt aan gevaarlijke situaties. Neem alle factoren die invloed hebben op uw veiligheid, in overweging voordat u dit systeem gebruikt. Lees en begrijp alle instructies van de fabrikant voor elk onderdeel van het persoonlijke valstopstelsel. Alle Capital Safety veiligheidsharnassen en aangekoppelde subsystemen worden geleverd met aparte gebruikersinstructies. Bewaar alle instructies zodat u ze later nog een keer kunt lezen.

Neem deze instructies door om er zeker van te zijn dat systeembepalingen en andere vereisten zijn opgevolgd. Neem de van toepassing zijnde informatie met betrekking tot systeemspelingcriteria door en zorg ervoor dat er geen wijzigingen zijn aangebracht in de systeeminstallatie (d.w.z. lengte) of die ter plekke zijn aangebracht die invloed kunnen hebben op de vereiste vrije valruimte.

Gebruik het systeem niet als er wijzigingen moeten worden aangebracht.

**WAARSCHUWING:** Breng geen veranderingen aan in deze uitrusting en gebruik de uitrusting niet opzettelijk verkeerd. Neem contact op met Capital Safety wanneer u deze uitrusting gebruikt in combinatie met andere componenten of subsystemen dan in deze handleiding worden beschreven. Sommige combinaties van subsystemen en componenten kunnen de werking van deze uitrusting verstoren. Wees voorzichtig als u deze apparatuur in de buurt van bewegende machines, elektrische en chemische risicogebieden, of scherpe randen gebruikt.

**WAARSCHUWING:** Neem contact op met uw dokter als uw conditie aanleiding geeft tot twijfel over uw fysieke capaciteit om veilig de schok van een valstop te absorberen. Leeftijd en fysieke conditie beïnvloeden de mate waarin een medewerker de valstopkrachten kan weerstaan. Zwangere vrouwen of minderjarigen mogen het systeem niet gebruiken.

**SYSTEEMINSTALLATIE:** Afbeelding 1 toont een standaardinstallatie van een Web horizontale reddingslijn. Bij het gebruik van een vallijn met schokdemper voor de aansluiting met het systeem, moeten de eindverankeringen op een hoogte worden geplaatst die de vrije val begrenzen tot 2 m. Bij het gebruik van een automatisch valstopapparaat (SRL) voor verbinding aan het systeem, moeten de eindverankeringen boven de gebruiker worden geplaatst. De SRL moet, wanneer deze volledig ingetrokken is, boven het aansluitniveau van de harnasgordel zijn. Het horizontale reddingslijnsysteem moet worden geplaatst op een niveau dat een vrije val minimaliseert, terwijl een zo groot mogelijk gebruiksgemak behouden blijft. De horizontale reddingslijn moet worden geplaatst bij de werklocatie om de gevaren van een zwaaiende val te minimaliseren. De aansluitende subsysteemlengte moet zo kort mogelijk worden gehouden om een potentiële vrije val en de vereiste spelingsafstand te reduceren. Beide verankeringen moeten op ongeveer hetzelfde niveau worden geïnstalleerd, zodat het horizontale reddingslijnsysteem niet schuin afloopt dan 5 graden.

Bepaal de locaties van de eindverankeringen en evalueer hun sterkte. Bepaal de lengte van de overspanningen en controleer wat de speling moet zijn met behulp van afbeeldingen 5, 6, 7, 8, 9 en 10.

### Afbeelding 3 - De Tie-off adapter monteren op de verticale of schuin aflopende verankeringsstructuur.

(A)	Verticale of schuin aflopende verankeringsstructuur
(B)	Tie-off adapter
(C)	Wikkel de Tie-off adapter tweemaal om de verankeringsstructuur

#### Afbeelding 4 - Vereisten verankeringssterkte

(A)	Minimaal 16,0 kN
(B)	
(C)	Minimaal 16,0 kN (in alle potentiële richtingen van valstop die loodrecht staan op de as van de reddingslijn)
(D)	

#### Afbeelding 5 - Evaluatie speling voor één persoon die aan het systeem is gekoppeld met een Capital Safety Vallijn met schokdemper

(A)	Lengte overspanning
(B)	Vereiste speling vanaf het dichtstbijzijnde lage niveau of obstructie tot de hoogte van het horizontale reddingslijnsysteem: 1.) In afbeelding 8 vindt u de spanlengte van uw systeem. 2.) In afbeelding 8 vindt u uw lijnlengte. 3.) De vereiste speling is waar de spanlengte en de lijnlengte elkaar kruisen.
(C)	Vallijn met schokdemper
(D)	Werkniveau
(E)	Lagere niveau of obstructie

#### Afbeelding 6 - Speling voor twee personen die aan het systeem zijn gekoppeld met een Capital Safety Vallijn met schokdemper

(A)	Lengte overspanning
(B)	Vereiste speling vanaf het dichtstbijzijnde lage niveau of obstructie tot de hoogte van het horizontale reddingslijnsysteem: 1.) In afbeelding 9 vindt u de spanlengte van uw systeem. 2.) In afbeelding 9 vindt u uw lijnlengte. 3.) De vereiste speling is waar de spanlengte en de lijnlengte elkaar kruisen.
(C)	Vallijn met schokdemper
(D)	Werkniveau
(E)	Lagere niveau of obstructie

#### Afbeelding 7 - Evaluatie speling voor één of twee personen die aan het systeem zijn gekoppeld met een Capital Safety Valstopapparaat

(A)	Lengte overspanning
(B)	Vereiste speling vanaf het dichtstbijzijnde lage niveau of obstructie tot het werkniveau: 1.) In afbeelding 10 vindt u de spanlengte van uw systeem. 2.) Zoek het aantal personen dat aan het systeem wordt gekoppeld. 3.) De vereiste speling is waar de spanlengte en het aantal personen elkaar kruisen.
(C)	Valstopapparaten
(D)	Werkniveau
(E)	Lagere niveau of obstructie

### Afbeelding 8 - Vereiste speling voor één persoon die aan het systeem is gekoppeld met een Capital Safety Vallijn met schokdemper

(A)	Spanlengte in meter
(B)	Lengte in meters van vallijn met schokdemper

### Afbeelding 9 - Vereiste speling voor twee personen die aan het systeem zijn gekoppeld met een Capital Safety Vallijn met schokdemper

(A)	Spanlengte in meter
(B)	Lengte in meters van vallijn met schokdemper

### Afbeelding 10 - Vereiste speling voor één of twee personen die aan het systeem zijn gekoppeld met een Capital Safety Valstopapparaat

(A)	Spanlengte in meter
(B)	Vereiste speling onder werkniveau voor één persoon in meter
(C)	Vereiste speling onder werkniveau voor twee personen in meter

De verankeringsverbindingen installeren. Het Web horizontale reddingslijnsysteem omvat twee tie-off adapter-verankeringsverbindingen. Om er zeker van te zijn dat de tie-off adapter niet langs een verticale of schuin aflopende verankerung glijdt, moet de tie-off tweemaal rond de structuur worden gewikkeld zoals getoond in afbeelding 3. Raadpleeg de instructies van de tie-off adapter voor volledige installatiegegevens. De horizontale reddingslijn kan rechtstreeks op de verankerung worden vastgemaakt wanneer de verankerung een compatibel bevestigingselement heeft dat aan de eisen voldoet.

Bevestig elk uiteinde van de horizontale reddingslijn aan de verankerungen met de snaphook of karabiner.

**LET OP:** Er is geen spanningsindicatie op de lijn en het wordt aanbevolen dat de bediener het tandrad spant met één hand alleen op de hendel en zonder externe onderdelen om de lijn verder te spannen. Een normale werkspanning en goede spanning van de webbinglijn wordt verkregen door gebruik van één hand.

**Installatietip:** Wanneer de tie-off adapter wordt bevestigd, moet u de draagtas door de hendel verbinden om de tas aan het einde van het systeem vast te maken. Opmerking: De hendel van de tas moet niet worden gebruikt als verankeringsverbinding en moet alleen op zijn plaats worden gehouden door de verbinding door de hendel te leiden.

Verwijder de speling uit de horizontale reddingslijn door de band met de hand door de tandradspanner te trekken. Minimaal 150 mm band moet door de tandradspanner worden getrokken alvorens te gaan spannen. Als de lijn zo strak mogelijk met de hand door afsteller is getrokken, activeert u het tandrad door de hendel heen en weer te draaien in een boog van 180 graden om de webbinglijn strak te trekken.

**LET OP:** Er is geen spanningsindicatie op de lijn en het wordt aanbevolen dat de bediener het tandrad spant met één hand alleen op de hendel en zonder externe onderdelen om de lijn verder te spannen. Een normale werkspanning en goede spanning van de webbinglijn wordt verkregen door gebruik van één hand.

**Installatietip:** Wanneer de webbing op de centrale naaf wordt gewonden tijdens het spannen, moet de webbing minimaal 1,5 maal de omwenteling om de tandradnaaf maken. Als de webbing het tandrad overvult, kan het vastlopen en moet de bediener de lijn vrijgeven en opnieuw beginnen.

Als de spanning is geregeld, moet de hendel van het tandrad naar de sluit- en vergrendelingspositie worden gedrukt. Overtollige webbing moet worden opgevouwen en in de tas worden gedaan als deze is bevestigd of aan het einde van het systeem weg van het centrale werkgedeelte.

**KOPPELEN AAN HET HORIZONTALE REDDINGSLIJNSYSTEEM:** Benader het werkgebied met behulp van geschikte benaderingsapparatuur. Verbind uw eigen valstopstelsel aan een van de O-ringen op de horizontale reddingslijn. De verbindingsmechanismen dienen allemaal aan de eisen ten aanzien van compatibiliteit en sterkte te voldoen.

**GEVAARLIJKE SITUATIES:** Neem geen onnodige risico's, zoals springen of te ver reiken vanaf de rand van het werkoppervlak. Zorg dat er geen aansluitend subsysteem onder de armen of tussen de voeten loopt. Om ontoereikende speling te voorkomen, moet u niet boven de horizontale reddingslijn klimmen. Om risico op zwenkvallen te voorkomen, moet u niet te ver van beide zijden van de horizontale reddingslijn werken.

**TWEE (2) PERSONEN AAN HET HORIZONTALE REDDINGSLIJNSYSTEEM GEKOPPELD:** Als een persoon die gekoppeld is aan de horizontale reddingslijn, valt, zal het systeem doorbuigen. Als twee (2) personen aan dezelfde horizontale reddingslijn gekoppeld zijn, en één (1) persoon valt, kan de tweede persoon van het werkoppervlak worden getrokken als gevolg van doorbuiging. De kans dat de tweede persoon valt, neemt toe als de overspanningslengte van de horizontale reddingslijn groter wordt. Het gebruik van onafhankelijke horizontale reddingslijnsystemen voor elke persoon, of een kortere overspanningslengte, wordt aanbevolen om de kans dat de tweede persoon valt, te minimaliseren.

**Vrije val:** Het persoonlijke valstopsysteem moet worden gemonteerd om de vrije val begrenzen tot 2 m of minder wanneer een lijn met schokdemper wordt gebruikt of zodanig dat het valstopapparaat bovenhoofds is zonder speling.

**SCHERPE RANDEN:** Vermijd werken waar het aangekoppelde subsysteem of andere systeemonderdelen in contact kunnen komen met of kunnen schuren langs niet afgeschermd scherpe randen. Als het werken rond scherpe randen onvermijdelijk is, moet er een beschermende hoes gebruikt worden om te voorkomen dat de onderdelen van het persoonlijke valstopsysteem doorgesneden worden.

**IN GEVAL VAN EEN VAL:** De verantwoordelijke partij dient over een reddingsplan te beschikken en in staat te zijn om een redding uit te voeren. De verdraagbare ophangtijd in een volledig lichaamsharnas is beperkt. Het is daarom bijzonder belangrijk dat er snel redding volgt.

**REDDING:** Omdat er een groot aantal mogelijke scenario's zijn waarin een werker gered moet worden, kan het handig zijn een reddingsteam op locatie te hebben. Het reddingsteam moet beschikken over de middelen, zowel apparatuur als techniek, om een geslaagde reddingsoperatie te kunnen uitvoeren. Er moet op periodieke basis training gegeven worden om ervoor te zorgen dat de kennis van de redders actueel blijft.

**SYSTEEMVERWIJDERING:** Het horizontale reddingslijnsysteem moet als het niet langer nodig is, van de werklocatie worden verwijderd. Spanning op de horizontale reddingslijn verminderen:

Trek aan de ontgrendelaar onder de hendel op de tandradspanner en open de hendel volledig. Hierdoor wordt de vergrendeling vrijgegeven en kan de webbingsveiligheidslijn in de naaf draaien. Verwijder de webbingsveiligheidslijn van de verankeringspinten en rol de webbing op vanaf het lange einde in de richting van het centrum. Vouw alle delen van de webbinglijnen in de opslagzak inclusief de instructies en sluit de tas.

Het is de verantwoordelijkheid van de gebruikers van deze apparatuur om de instructies goed door te nemen en om training te volgen voor het correct installeren, gebruiken en onderhouden van deze apparatuur. Deze gebruikers moeten ook op de hoogte zijn van de gevolgen van een onjuist gebruik van deze apparatuur. Deze gebruikershandleiding is geen vervanging voor een uitgebreid trainingsprogramma. Er moet periodiek training gevolgd worden om de kennis van de gebruikers op peil te houden.

**VOORAFGAAND AAN ELKE INSTALLATIE:** Inspecteer alle systeemonderdelen op basis van deze of andere instructies van de fabrikant. Systeemonderdelen moeten ten minste jaarlijks officieel worden geïnspecteerd door een gekwalificeerd persoon, anders dan de gebruiker. Officiële inspecties dienen zich toe te leggen op zichtbare tekenen van verslechtering of beschadiging van de systeemonderdelen. Onderdelen die defect bevonden zijn, moeten worden vervangen. Gebruik geen onderdelen indien inspectie een onveilige of defecte conditie aantoonde. Leg de resultaten van iedere inspectie vast in het Inspectie- en Onderhoudslogboek in dit handboek.

**GEÏNSTALLEERDE SYSTEMEN:** Nadat het systeem is geïnstalleerd moet een gekwalificeerd persoon het horizontale reddingslijnsysteem inspecteren. Het systeem moet periodiek worden geïnspecteerd door een gekwalificeerde persoon wanneer het gedurende een langere periode blijft geïnstalleerd en elke dag voorafgaand aan het gebruik. Periodieke inspecties moeten ten minste maandelijks worden uitgevoerd of vaker wanneer de condities ter plaatse dit noodzakelijk maken. Inspecties van geïnstalleerde systemen moeten de vermelde inspectiestappen omvatten.

#### **VOOR GEBRUIK VAN HET SYSTEEM:**

Inspecteer alle metalen onderdelen (haken, O-ringen, spanners enz.) op barsten, vervormingen, corrosie of andere beschadigingen die een negatieve invloed zouden kunnen hebben op hun sterkte of functioneren. Inspecteer de webbing op sneden, brandplekken, slijtages en chemische aantasting. Afschuren van de webbing over de randen terwijl deze is gespannen kan de buitenste vezels beschadigen waardoor het systeem onklaar wordt. Inspecteer de systeemplakjes. De plakjes moeten aanwezig en volledig leesbaar zijn.

**BELANGRIJK:** Als deze apparatuur onderworpen is geweest aan de krachten van een valstop, mag deze niet meer worden gebruikt en moet deze vernietigd of teruggestuurd worden aan Capital Safety voor inspectie of reparatie.

Wanneer bij inspectie onveilige of defecte omstandigheden aan het licht komen, dient u de uitrusting buiten werking te plaatsen en te vernietigen. U kunt ook contact opnemen met Capital Safety om mogelijkheden voor reparatie te bespreken.

**BELANGRIJK:** Alleen Capital Safety of partners die hiervoor schriftelijk zijn geautoriseerd, mogen deze apparatuur repareren.

**GEBRUIK UITRUSTING:** Inspecteer het harnas en de vallijn met schokdemper of het valstopapparaat volgens de instructies van de fabrikant.

**REINIGING EN ONDERHOUD:** Reinig het horizontale reddingslijnsysteem met water en een mild schoonmaakmiddel. Veeg droog met een schone, droge doek en hang buiten om te drogen. Droog niet geforceerd met warmte. Een overmatige opbouw van vuil, verf, enz. kan het systeem beletten goed te werken, en in ernstige gevallen de gordel verzwakken.

**OPSLAG:** Sla dit horizontale reddingslijnsysteem op in een koele, droge, schone omgeving, weg van direct zonlicht. Vermijd omgevingen waar chemische dampen aanwezig zijn. Inspecteer het systeem grondig na een langdurige opslag.

**GEBRUIK UITRUSTING:** U moet de gebruikersapparatuur onderhouden, verzorgen en opslaan volgens de instructies van de fabrikant.

**UVOD:** Navodilo opisuje namestitvev in uporabo sistema s horizontalnim reševalnim trakom Pro-Line™. Uporablja naj se v okviru programa za usposabljanje zaposlenih.

SL

**OPOZORILO:** Izdelek je del osebnega sistema za zaustavitev padca. Uporabnik mora upoštevati navodila proizvajalca za vsak sestavni del sistema. Navodila je treba posredovati uporabniku opreme. Uporabnik mora pred uporabo opreme ta navodila prebrati in jih razumeti. Da se zagotovi pravilna uporaba in vzdrževanje opreme, je treba upoštevati navodila proizvajalca. Spremenbe opreme ali njena zloraba oziroma neupoštevanje navodil lahko povzročijo hude poškodbe ali smrt.



**OKVIRČKI ZA SKLIC NA SPLOŠNI SLOVARČEK:** Beli okvirčki za sklic na slovarček na naslovnici tega navodila se nanašajo na elemente »Slovarčka« v »Splošnih navodilih za uporabo in vzdrževanje« (5902392).



**OKVIRČKI ZA SKLIC NA DOLOČEN SLOVARČEK:** Črni okvirčki za sklic na slovarček na naslovnici tega navodila se nanašajo na naslednje elemente:

**1:** Sistem s horizontalnim reševalnim trakom Pro-Line™ **2:** Dolžina razpona največ 18,29 m **3:** Blažilnik padca z vrvjo **4:** Karabin **5:** Napenjalnik z ragljo **6:** Pritrdilni O-obroč za uporabnika (vrv z zaključno zanko) **7:** Zatezni adapter (vezni člen sidrišča)

**USPOSABLJANJE:** Uporabniki opreme so dolžni razumeti ta navodila in biti usposobljeni za pravilno namestitvev, uporabo in vzdrževanje opreme. Uporabniki se morajo zavedati posledic nepravilne namestitve ali uporabe opreme. Ta navodila za uporabo ne nadomeščajo programa usposabljanja. Usposabljanje je treba izvajati v rednih intervalih, da se zagotovi strokovnost uporabnika.

**POMEMBNO:** Identifikacijske podatke o izdelku z ID-oznake si prepisite v dnevnik pregledov in vzdrževanja v tem priročniku.

**NAMEN:** Sistem s horizontalnim reševalnim trakom je zasnovan tako, da se uporablja kot sidrišni pripomoček za eno ali dve osebi. Sistem s horizontalnim reševalnim trakom uporabite v primerih, ko je potrebna horizontalna mobilnost in zaščita pred padcem.

**OMEJITVE:** V zvezi z namestitvijo in uporabo sistema s horizontalnim reševalnim trakom veljajo naslednje omejitve. Veljajo lahko tudi druge omejitve:

**RAZPON HORIZONTALNE REŠEVALNE VRVI:** Največja razdalja razpona je 18,29 m. Kadar je prostor omejen, je treba dolžino razpona skrajšati.

**SIDRIŠČA:** Horizontalni reševalni trak je treba namestiti na sidrišča, ki ustrezajo zahtevam.

**NOSILNOST SISTEMA:** Največja nosilnost horizontalnega reševalnega traku je dve osebi. Največja teža vsake osebe, vključno z orodjem in oblačili, je 141 kg.

**VEZNI PODSISTEM:** Vezni podsistem vsake osebe mora sile pri zaustavitvi padca omejiti na 4 kN ali manj.

**PROSTI PADEC:** Osebni sistem za zaustavitev padca namestite in uporabljajte tako, da največji morebitni prosti padec ne preseže državnih regulatornih zahtev in zahtev proizvajalca podsistema. Za več informacij glejte proizvajalčeva navodila za podsistem.

**PROSTA POT PADCA:** Pod delavcem mora biti zadosten prostor, da se padec zaustavi, preden delavec udari ob nižjo raven ali oviro.

**VAROVALNI PAS:** S sistemom s horizontalnim reševalnim trakom je treba uporabiti enodelni varovalni pas.

**OKOLJSKE NEVARNOSTI:** Uporaba te opreme na območjih z okoljskimi nevarnostmi lahko zahteva dodatne previdnostne ukrepe za zmanjšanje možnosti poškodb uporabnika ali škode na opremi. Nevarnosti lahko med drugim vključujejo: vročino, kemikalije, korozivno okolje, visokonapetostne električne vode, pline, premikajoče se stroje in ostre robove. Če imate vprašanja v zvezi z uporabo te opreme, kjer obstajajo okoljske nevarnosti, se obrnite na družbo Capital Safety.

**PADCI Z NIHANJEM:** Glejte sliko 2. Do padcev z nihanjem pride, kadar sidrišna točka ni neposredno nad glavo. Sila trka ob predmet pri padcu z nihanjem lahko povzroči hude poškodbe ali smrt. Nevarnost padcev z nihanjem lahko zmanjšate tako, da delate neposredno pod sidriščno točko. Ne dopustite, da bi prišlo do padca z nihanjem, če lahko pride do poškodb. Padci z nihanjem bodo občutno povečali zahtevano prosto pot, kadar se uporablja samopovratna reševalna vrv ali drug vezni podsistem s spremenljivo dolžino. Če pri vaši vrsti rabe obstaja nevarnost padca z nihanjem, se obrnite na družbo Capital Safety, preden nadaljujete.

**USPOSABLJANJE:** To opremo morajo namestiti in uporabljati osebe, ki so usposobljene za pravilno namestitvev in uporabo.

**VELJAVNI STANDARDI:** Sistem s horizontalnim reševalnim trakom Pro-Line™ je skladen z EN:795.

**SESTAVNI DELI OSEBNEGA SISTEMA ZA ZAUSTAVITEV PADCA:** Horizontalni reševalni trak je treba uporabljati s sestavnimi deli in podsistemi, ki jih je odobrila družba Capital Safety. Neodobreni sestavni deli so lahko nezdržljivi in lahko vplivajo na varnost in zanesljivost celotnega sistema.

**VEZNI ČLENI OSEBNEGA SISTEMA ZA ZAUSTAVITEV PADCA:** Vezni členi, ki se uporabljajo za pritrnitev na pritrtilni O-obroč na horizontalni reševalni vrvi (kavlji, karabini, D-obroči), morajo podpirati vsaj 22,2 kN. Vezni členi in pritrtilni elementi morajo biti združljivi po velikosti, obliki in moči. Nezdržljivi priključki se lahko nenamerno odklopijo (odpnejo). S tem sistemom ne smete uporabljati neblokirnih veznih členov.

**VEZNI ČLENI SIDRIŠČA:** Vezni členi, ki se uporabljajo za pritrnitev horizontalne reševalne vrvi na končna sidrišča, morajo biti združljivi s povezovalno točko. Povezava mora biti pozitivna, skupaj z veznimi členi pa mora biti sposobna vzdržati obremenitev 22,2 kN, ne da bi odpovedala.

**OBREMENITEV KONSTRUKCIJE:** Konstruktivske sidriščne točke morajo biti neupogljive in morajo vzdržati vsaj 16 kN vzdolž osi horizontalne reševalne vrvi. Sidrišča morajo vzdržati silo vsaj 16 kN, v vseh potencialnih smereh zaustavitve padca, ki so pravokotne na os horizontalne reševalne vrvi.

**OPOZORILO:** Sidrišča morajo biti neupogljiva. Večje deformacije sidrišča bodo vplivale na zmogljivost sistema, lahko pa tudi povečajo potrebno prosto pot pod sistemom v primeru padca, kar lahko povzroči hude poškodbe ali smrt.

**Vezni podsistem:** Vezni podsistem je del osebne sistema za zaustavitev padca, ki se uporablja za povezavo med podsistemom s horizontalno reševalno vrvjo in pritrtilnim elementom za zaustavitev padca varovalnega pasu. Vezni podsistem mora omejiti sile, ki delujejo na horizontalno reševalno vrv, na 4 kN ali manj.

**PRED VSAKO UPORABO** pregledjte opremo. Opreme ne uporabljajte, če ob pregledu ugotovite, da ni varna ali je v okvari. Načrtujte uporabo sistema za zaščito pred padcem, še preden delavce izpostavite nevarnim položajem. Upoštevajte vse dejavnike, ki vplivajo na vašo varnost, preden uporabite ta sistem. Preberite vsa proizvajalčeva navodila za vsak sestavni del osebne sistema za zaustavitev padca tako, da jih razumete. Vsem varovalnim pasovom in veznim podsistemom Capital Safety so priložena posebna navodila za uporabnika. Shranite vsa navodila za prihodnjo uporabo.

Pregledjte ta navodila, da se prepričate, da so bila upoštevana vse omejitve sistema in druge zahteve. Pregledjte veljavne informacije v zvezi s prosto potjo za sistem in se prepričajte, da na delovišču ni prišlo do sprememb namestitve sistema (tj. dolžine), ki bi lahko vplivale na potreben prostor pri padcu.

Sistema ne uporabljajte, če so potrebne spremembe.

**OPOZORILO:** Opreme ne smete spreminjati ali je namerno nepravilno uporabljati. Pred uporabo opreme v kombinaciji s sestavnimi deli ali podsistemi, ki niso opisani v priložniku, se posvetujte z družbo Capital Safety. Kombinacije nekaterih podsistemov in sestavnih delov lahko ovirajo delovanje opreme. Bodite previdni, kadar opremo uporabljate v bližini premikajočih se strojev, mest, kjer obstaja nevarnost električnega udara ali kemična nevarnost, ter ostrih robov.

**OPOZORILO:** Če obstaja razlog za dvom o vaši telesni pripravljenosti, da bi prenesli silo pri zaustavitvi padca, se posvetujte s svojim zdravnikom. Starost in telesna pripravljenost lahko vplivata na vašo sposobnost, da vzdržite sile pri zaustavitvi padca. Nosečnice in mladoletni otroci ne smejo uporabljati tega sistema.

**NAMESTITEV SISTEMA:** Slika 1 prikazuje običajno namestitev horizontalnega reševalnega traka. Kadar za povezavo na sistem uporabite vrv z zaključno zanko za ublažitev udarca, morajo biti končna sidrišča na višini, ki bo omejila prosti padec na 2 m. Kadar za povezavo na sistem uporabite samopovratno reševalno vrv (SRV), morajo biti končna sidrišča nad uporabnikom. Kadar je SRV povsem navita, mora biti nad ravnijo pritrditve varovalnega pasu. Sistem s horizontalno reševalno vrvjo mora biti na ravni, ki bo čim bolj zmanjšala prosti padec, pri tem pa mora omogočati tudi preprosto uporabo. Sistem s horizontalno reševalno vrvjo mora biti v bližini delovnega mesta, da se čim bolj zmanjša nevarnost padca z nihanjem. Dolžina veznega podsistema mora biti čim krajša, da se skrajša morebitni prosti padec in potrebna razdalja proste poti. Obe sidrišči je treba namestiti na približno isti višini, tako da sistem s horizontalno reševalno vrvjo ni nagnjen za več kot 5 stopinj.

Določite položaje končnih sidrišč in ocenite njihovo moč. S slikami 5, 6, 7, 8, 9 in 10 določite dolžino razpona in ocenite potrebno prosto pot.

### Slika 3 – Namestitev zateznega adapterja na navpično ali nagnjeno konstrukcijo sidrišča

(A)	Navpična ali nagnjena konstrukcija sidrišča
(B)	Zatezni adapter
(C)	Dvakrat ovijte zatezni adapter okrog konstrukcije sidrišča.



**Slika 4 – Zahteve glede trdnosti sidrišča**

(A)	najmanj 16,0 kN
(B)	
(C)	najmanj 16,0 kN (v vseh morebitnih smereh zaustavitve padca, ki so pravokotne na os reševalne vrvi)
(D)	

**Slika 5 – Ocena proste poti za enega delavca, povezanega v sistem vrvi z zaključno zanko za ublažitev udarca Capital Safety**

(A)	Dolžina razpona
(B)	Potrebna prosta pot od najbližje nižje ravni ali ovire do višine sistema s horizontalno reševalno vrvjo: 1.) Poiščite dolžino razpona vašega sistema na sliki 8. 2.) Poiščite dolžino vaše vrvi z zaključno zanko na sliki 8. 3.) Potrebna prosta pot se nahaja na presečišču dolžine razpona in dolžine vrvi z zaključno zanko.
(C)	Vrv z zaključno zanko za ublažitev udarca
(D)	Delovna raven
(E)	Nižja raven ali ovira

**Slika 6 – Prosta pot za dva delavca, povezana v sistem vrvi z zaključno zanko za ublažitev udarca Capital Safety**

(A)	Dolžina razpona
(B)	Potrebna prosta pot od najbližje nižje ravni ali ovire do višine sistema s horizontalno reševalno vrvjo: 1.) Poiščite dolžino razpona vašega sistema na sliki 9. 2.) Poiščite dolžino vaše vrvi z zaključno zanko na sliki 9. 3.) Potrebna prosta pot se nahaja na presečišču dolžine razpona in dolžine vrvi z zaključno zanko.
(C)	Vrv z zaključno zanko za ublažitev udarca
(D)	Delovna raven
(E)	Nižja raven ali ovira

**Slika 7 – Ocena proste poti za enega ali dva delavca, povezana v sistem s samopovratno reševalno vrvjo Capital Safety**

(A)	Dolžina razpona
(B)	Potrebna prosta pot od najbližje nižje ravni ali ovire do delovne ravni: 1.) Poiščite dolžino razpona vašega sistema na sliki 10. 2.) Poiščite število delavcev, ki jih je treba povezati v sistem. 3.) Potrebna prosta pot se nahaja na presečišču dolžine razpona in števila delavcev.
(C)	Samopovratna reševalna vrv
(D)	Delovna raven
(E)	Nižja raven ali ovira

### Slika 8 – Potrebna prosta pot za enega delavca, povezanega v sistem vrvi z zaključno zanko za ublažitev udarca Capital Safety

(A)	Dolžina razpona v metrih
(B)	Dolžina vrvi z zaključno zanko za ublažitev udarca v metrih

### Slika 9 – Potrebna prosta pot za dva delavca, povezana v sistem vrvi z zaključno zanko za ublažitev udarca Capital Safety

(A)	Dolžina razpona v metrih
(B)	Dolžina vrvi z zaključno zanko za ublažitev udarca v metrih

### Slika 10 – Potrebna prosta pot za enega ali dva delavca, povezana v sistem s samopovratno reševalno vrvo

(A)	Dolžina razpona v metrih
(B)	Potrebna prosta pot pod delovno ravnijo za enega delavca v metrih
(C)	Potrebna prosta pot pod delovno ravnijo za dva delavca v metrih

Namestite vezne člene sidrišča. Sistem s horizontalnim reševalnim trakom vključuje dva sidriščna vezna člena za zatezni adapter. Da zatezni adapter zagotovo ne zdrsne z navpičnega ali nagnjenega sidrišča, je treba zatezni adapter dvakrat oviti okrog konstrukcije, kot je prikazano na sliki 3. Za informacije o celotni namestitvi glejte navodila za zatezni adapter. Horizontalno reševalno vrv se lahko pritrdi neposredno na sidrišče, kadar sidrišče vključuje združljiv pritrdilni element, ki ustreza zahtevam.

Z zaskočnim kavljem ali karabinom pritrdite vsak konec horizontalne reševalne vrvi na vezna člena sidrišča.

**UPOŠTEVAJTE NASLEDNJE:** Ker ni indikatorja napetosti vrvi, je priporočljivo, da upravljavec napenja ragljo samo z eno roko na ročici ter da za nadaljnje zategovanje vrvi ne uporabi nobenih zunanjih delov. Običajna delovna napetost, ki se doseže z enoročnim delovanjem, bo zadovoljivo napela trak.

**Nasvet za nameštitev:** Pri pritrditvi na zatezni adapter povežite nosilno torbo skozi ročaj, da pritrdite torbo na konec sistema. Opomba: Ročaja torbe se ne sme uporabiti kot vezni člen sidrišča, temveč le za držanje na mestu z napeljavo povezave skozi ročaj.

Odpravite ohlapnost horizontalne reševalne vrvi, tako da z roko povlečete trak skozi napenjalnik z ragljo. Pred napenjanjem je treba skozi napenjalnik z ragljo povleči vsaj 150 mm traka. Ko je vrv napeljana skozi nastavljalnik tako močno, kot je mogoče, aktivirajte ragljo, tako da ročico obrnete nazaj in naprej v 180-stopinjskem loku, da močno napnete trak.

**UPOŠTEVAJTE NASLEDNJE:** Ker ni indikatorja napetosti vrvi, je priporočljivo, da upravljavec napenja ragljo samo z eno roko na ročici ter da za nadaljnje zategovanje vrvi ne uporabi nobenih zunanjih delov. Običajna delovna napetost, ki se doseže z enoročnim delovanjem, bo zadovoljivo napela trak.

**Nasvet za nameštitev:** Ko se trak med napenjanjem navija na osrednje kolo, se mora vrteti najmanj 1,5-krat hitreje kot kolo raglje. Če trak prenapolni ragljo, se lahko zagozdi, zaradi česar mora upravljavec sprostiti vrv in začeti znova.

Ko je napenjanje končano, je treba ročico raglje potisniti v zaprt in blokiran položaj. Odvečni trak je treba zložiti in dati v torbo, če je ta pritrdjena, ali v bližino konca sistema, proč od osrednjega delovnega območja.

**POVEZAVA V SISTEM S HORIZONTALNO REŠEVALNO VRVJO:** Delovnemu območju se približajte z ustrezno opremo za dostop. Povežite svojo osebni sistem za zaustavitev padca na enega od pritrdilnih O-obročev na horizontalni reševalni vrvi. Vezni členi morajo ustrezati vsem zahtevam glede združljivosti in moči.

**NEVARNI POLOŽAJI:** Ne izpostavljajte se nepotrebnim tveganjem, denimo s skakanjem ali iztegovanjem predaleč od roba delovne površine. Ne dopustite, da bi bil vezni podsistem napeljan pod rokami ali med nogami. Ne vzpenjajte se nad horizontalno reševalno vrv, da se s tem prepreči nezadostno prosto pot. Ne delajte predaleč od katere koli strani horizontalne reševalne vrvi, da se prepreči nevarnost padca z nihanjem.

**DVE (2) OSEBI, POVEZANI NA HORIZONTALNO REŠEVALNO VRV:** Kadar oseba pade, medtem ko je povezana na horizontalno reševalno vrv, se bo sistem uklonil. Če sta na isto horizontalno reševalno vrv povezani dve (2) osebi in ena (1) oseba pade, lahko drugo osebo potegne z delovne površine zaradi uklona. Verjetnost padca druge osebe se

povečuje s povečevanjem dolžine razpona horizontalne reševalne vrvi. Priporočljiva je uporaba neodvisnih sistemov s horizontalno reševalno vrvjo ali krajše dolžine razpona, da se čim bolj zmanjša verjetnosti padca druge osebe.

**PROSTI PADEC:** Osebni sistem za zaustavitev padca je treba namestiti tako, da se omeji proste padce na 2 m ali manj, ko se uporabi vrvi z zaključno zanko za ublažitev udarca, oz. da SRV nad glavo ni ohlapna.

**OSTRI ROBOVI:** Izogibajte se delu na krajih, kjer bodo vezni podsistem ali drugi sestavni deli sistema v stiku z nezaščitenimi ostrimi robovi ali se bodo drgnili ob njih. Če se delu v bližini ostrih robov ni mogoče izogniti, je treba uporabiti zaščitno prevleko, da se sestavni deli osebnega sistema za zaustavitev padca ne razrežejo.

**V PRIMERU PADCA:** Odgovorna oseba mora imeti načrt reševanja in sposobnost, da izvede reševanje. Dopusten čas visenja v enodelnem varovalnem pasu je omejen, zato je hitro reševanje ključno.

**REŠEVANJE:** Zaradi številnih mogočih scenarijev, v katerih delavec potrebuje reševanje, je koristno, da je reševalna ekipa na lokaciji. Reševalni ekipi je treba omogočiti opremo in tehniko za izvedbo uspešnega reševanja. Usposabljanje je potrebno izvajati v rednih intervalih, da se zagotovi strokovnost reševalcev.

**ODSTRANJEVANJE SISTEMA:** Ko horizontalna reševalna vrv ni več potrebna, jo morate odstraniti z delovišča. Sprostite napetost horizontalne reševalne vrvi:

Povlecite sprostitveni vzvod pod ročico na napenjalniku z ragljo ter povsem odprite ročico. S tem boste sprostili blokado in omogočili vrtenje varovalnega traka v kolesu. Odstranite varovalni trak iz sidriščnih točk in ga zvijte navzgor, od daljšega konca proti središču. Zložite vse dele traka v shranjevalno torbo, vključno z navodili, in jo zaprite.

Vsi uporabniki te opreme so dolžni razumeti ta navodila in biti usposobljeni za pravilno namestitvev, uporabo in vzdrževanje opreme. Ti posamezniki se morajo zavedati posledic nepravilne namestitve ali uporabe opreme. Ta priročnik za uporabnika ne nadomešča obsežnega programa izobraževanja in usposabljanja. Usposabljanje je potrebno izvajati v rednih intervalih, da se zagotovi strokovnost uporabnikov.

**PRED VSAKO NAMESTITVIJO:** Preglejte vse sestavne dele sistema skladno s temi navodili oz. drugimi navodili proizvajalca. Sestavne dele sistema mora vsaj enkrat letno uradno pregledati usposobljena oseba, ki ni uporabnik. Uradni pregledi se morajo osredotočiti na vidne znake slabšanja stanja ali poškodb sestavnih delov sistema. Elemente, za katere se ugotovi, da so okvarjeni, je treba zamenjati. Sestavnih delov ne uporabljajte, če se ob pregledu ugotovi, da niso varni ali da so v okvari. Rezultate vsakega pregleda si zabeležite v dnevnik pregledov in vzdrževanja v tem priročniku.

**NAMEŠČENI SISTEMI:** Po namestitvi sistema mora usposobljena oseba opraviti pregled sistema s horizontalno reševalno vrvjo. Usposobljena oseba mora redno pregledovati sistem ob njegovi namestitvi za daljše obdobje in vsak dan pred uporabo. Redne preglede je treba opravljati vsaj enkrat mesečno ali pogosteje, kadar tako zahtevajo razmere na lokaciji in način uporabe. Pregledi nameščenih sistemov morajo vključevati navedene korake pregleda.

#### **PRED UPORABO SISTEMA:**

Preglejte, ali so se na kovinskih sestavnih delih (kavlje, O-obročje, napenjalnik z ragljo itd.) pojavile razpoke, deformacije, korozija ali druge poškodbe, ki bi lahko vplivale na njihovo trdnost ali delovanje. Preglejte, ali so na traku ureznine, obrabljeni robovi, ožganine, odrgnine in kemično onesnaženje. Odrgnine traka na robovih lahko pod napetostjo povzročijo poškodbe zunanjih vlaken, zaradi česar lahko oprema odpove. Preglejte oznake sistema. Oznake morajo biti prisotne in v celoti berljive.

**POMEMBNO:** Če se to opremo izpostavi silam, ki delujejo pri zaustavitvi padca, jo je treba izločiti iz uporabe in uničiti ali pa vrniti družbi Capital Safety v pregled ali popravilo.

Če pregled razkrije nevarno ali okvarjeno stanje, izločite enoto iz uporabe in jo uničite ali pa se obrnite na družbo Capital Safety v zvezi z možnostjo popravila.

**POMEMBNO:** Popravila te opreme lahko opravlja le družba Capital Safety ali osebe, ki so za to pisno pooblašene.

**OPREMA UPORABNIKA:** Preglejte varovalni pas in vrv z zaključno zanko za ublažitev padca oz. SRV skladno z navodili proizvajalca.

**ČIŠČENJE IN VZDRŽEVANJE:** Sistem s horizontalnim reševalnim trakom čistite z vodo in blagim čistilom. Obrišite s čisto, suho krpo in obesite, da se posuši na zraku. Ne uporabljajte prisilnega sušenja s toploto. Presežno nabiranje umazanije, premaza itd. lahko ovira pravilno delovanje sistema, v hudih primerih pa oslabi mrežo.

**SHRANJEVANJE:** Ta sistem s horizontalno reševalno vrvjo hranite v čistem in suhem prostoru in ne na neposredni sončni svetlobi. Izogibajte se območjem, na katerih so navzoči kemični hlapi. Po vsakem daljšem obdobju hrambe sistem temeljito preglejte.

**OPREMA UPORABNIKA:** Opremo uporabnika vzdržujte, servisirajte in hranite skladno z navodili proizvajalca.



<p style="text-align: center;"><b>Garantie limitée à vie</b></p> <p><b>Garantie de l'utilisateur final :</b> CAPITAL SAFETY garantit à l'utilisateur final d'origine (« Utilisateur final ») que ses produits sont exempts de défauts de matériaux et de fabrication dans des conditions d'utilisation et d'entretien normales. Cette garantie s'étend pendant toute la durée de vie du produit à compter de la date d'achat du produit par l'Utilisateur final, comme produit neuf et inutilisé, auprès d'un distributeur agréé. L'entière responsabilité de CAPITAL SAFETY envers l'Utilisateur final et le recours exclusif de l'Utilisateur final dans le cadre de cette garantie se limite à la réparation ou au remplacement en nature de tout produit défectueux pendant sa durée de vie (si CAPITAL SAFETY, à sa seule discrétion, le juge nécessaire). Aucune information ni aucun conseil, qu'ils soient oraux ou écrits, donnés par CAPITAL SAFETY, ses distributeurs, directeurs, responsables, agents ou employés ne créera de garanties différentes ou supplémentaires ni n'augmentera l'étendue de cette garantie. CAPITAL SAFETY n'assumera en aucun cas la responsabilité de défauts résultant d'une utilisation abusive du produit, de sa mauvaise utilisation, de son altération ou de sa modification, ou de défauts découlant du non-respect des instructions du fabricant en matière d'installation, d'entretien ou de conditions d'utilisation. CETTE GARANTIE EST LA SEULE GARANTIE APPLICABLE À NOS PRODUITS ET ELLE REMPLACE TOUTES LES AUTRES GARANTIES ET RESPONSABILITÉS EXPRIMÉES OU IMPLICITES.</p>	<p style="text-align: center;"><b>Garanzia di durata limitata</b></p> <p><b>Garanzia dell'utente finale:</b> CAPITAL SAFETY garantisce all'utente finale originale (di seguito "Utente finale") che i suoi prodotti sono privi di difetti dei materiali e di fabbricazione se utilizzati nelle normali condizioni d'uso e di servizio. La garanzia copre l'intera durata del prodotto dalla data di acquisto del prodotto da parte dell'Utente finale come prodotto nuovo e mai usato da un distributore autorizzato CAPITAL SAFETY. La responsabilità complessiva di CAPITAL SAFETY nei confronti dell'Utente finale e il ricorso esclusivo dell'Utente finale ai sensi della presente garanzia sono limitati alla riparazione o alla sostituzione in natura dei prodotti difettati entro la durata (così come stabilita a propria esclusiva discrezione da CAPITAL SAFETY). Eventuali informazioni orali o scritte o consigli forniti da CAPITAL SAFETY, dai suoi distributori, direttori, funzionari, agenti o dipendenti non potranno in alcun modo dare origine a garanzie diverse o aggiuntive né potranno ampliare l'ambito della presente garanzia. CAPITAL SAFETY non potrà essere ritenuta responsabile dei difetti derivati da un cattivo o errato utilizzo del prodotto, da alterazioni o modifiche o da difetti dovuti ai mancanti installazioni, manutenzione o uso del prodotto in conformità alle istruzioni del produttore. LA PRESENTE GARANZIA È L'UNICA GARANZIA APPLICABILE AI NOSTRI PRODOTTI E SOSTITUISCE QUALSIASI ALTRA GARANZIA E RESPONSABILITÀ, ESPRESSE O IMPLICITE.</p>
<p style="text-align: center;"><b>Lebenslange Garantie mit Einschränkung</b></p> <p><b>Endbenutzer-Garantie:</b> CAPITAL SAFETY garantiert dem ursprünglichen Endbenutzer („Endbenutzer“), dass seine Produkte unter normalem Gebrauch und Betrieb frei von Material- und Herstellungsfehlern sind. Diese Garantie erstreckt sich auf die Lebensdauer des Produkts ab dem Datum, an dem der Endbenutzer das Produkt neu und ungebraucht von einem durch CAPITAL SAFETY autorisierten Händler gekauft hat. Die gesamte Haftung von CAPITAL SAFETY dem Endbenutzer gegenüber und der einzige Anspruch des Endbenutzers ist gemäß dieser Garantie beschränkt auf die Reparatur oder den Ersatz von defekten Produkten innerhalb ihrer Lebensdauer (eine Einschätzung diesbezüglich wird von CAPITAL SAFETY nach eigenem Ermessen durchgeführt). Keine von CAPITAL SAFETY schriftlich oder mündlich an Händler, Vorstandsmitglieder, Führungskräfte, Agenten oder Angestellte übergebene Informationen oder Hinweise ergeben jegliche andere oder zusätzliche Gewährleistungen, noch erhöhen sie den Umfang dieser Garantie. CAPITAL SAFETY schließt eine Haftung für Defekte aufgrund von unsachgemäßem Gebrauch, Änderungen oder Modifikationen am Produkt sowie für Defekte, die darauf zurückzuführen sind, dass das Produkt nicht gemäß der Anweisungen des Herstellers montiert, gewartet und verwendet wurde, aus. DIESE GARANTIE IST DIE EINZIG GÜLTIGE GARANTIE FÜR UNSERE PRODUKTE UND GILT ANSTELLE VON ALLEN ANDEREN GARANTIEN UND HAFTUNGSBEDINGUNGEN, SEI ES AUSDRÜCKLICH ODER STILLSCHWEIGEND.</p>	<p style="text-align: center;"><b>Garantía limitada de por vida</b></p> <p><b>Garantía para el Usuario final:</b> CAPITAL SAFETY garantiza al usuario final original ("Usuario final") que sus productos están libres de defectos en materiales y mano de obra bajo condiciones normales de uso y servicio. Esta garantía abarca toda la vida útil del producto, desde la fecha de compra del producto por parte del Usuario final, en estado nuevo y sin uso, a un distribuidor autorizado de CAPITAL SAFETY. Toda la responsabilidad de CAPITAL SAFETY para con el Usuario final y el recurso exclusivo del Usuario final en virtud de esta garantía, se limita a la reparación o sustitución en especie de cualquier producto defectuoso dentro de su vida útil (como CAPITAL SAFETY lo determine y estime conveniente a su sola discreción). Ninguna información oral o escrita, o información dada por CAPITAL SAFETY, sus distribuidores, directores, técnicos, agentes o empleados, creará ninguna garantía distinta o adicional, ni de alguna manera ampliará el alcance de esta garantía. CAPITAL SAFETY no acepta responsabilidad por defectos que sean resultado del abuso, mal uso, alteración o modificación del producto, ni por los defectos que se deban a una instalación, mantenimiento o utilización que no esté de acuerdo con las instrucciones del fabricante. ESTA GARANTÍA ES LA ÚNICA GARANTÍA APLICABLE A NUESTROS PRODUCTOS Y SUSTITUYE A CUALQUIER OTRA GARANTÍA O RESPONSABILIDAD, EXPRESA O IMPLÍCITA.</p>
<p style="text-align: center;"><b>Garantia vitalícia limitada</b></p> <p><b>Garantia de utilizador final:</b> CAPITAL SAFETY garante ao utilizador final original ("Utilizador Final") que os seus produtos estão isentos de defeitos de materiais e de fabrico ao abrigo de uma utilização e serviço normal. Esta garantia prolonga-se pela duração da vida útil do produto desde a data de aquisição do produto pelo Utilizador Final, em condição nova e não usada, junto de um distribuidor autorizado da CAPITAL SAFETY. A responsabilidade integral da CAPITAL SAFETY perante o Utilizador Final e o recurso exclusivo do Utilizador Final ao abrigo desta garantia está limitado à reparação ou substituição de qualquer produto defeituoso no decorrer da sua vida útil (consoante apropriado e determinado exclusivamente segundo o critério exclusivo da CAPITAL SAFETY). Nenhuma informação escrita ou oral ou conselho fornecido pela CAPITAL SAFETY, seus distribuidores, directores, representantes, agentes ou funcionários irá criar garantias diferentes ou adicionais ou de qualquer forma aumentará o âmbito desta garantia. A CAPITAL SAFETY não aceitará responsabilidade por defeitos resultantes de abuso, utilização incorrecta, alteração ou modificação, ou por defeitos do produto que resultem de um incumprimento de instalação, manutenção ou utilização do produto de acordo com as instruções do fabricante. ESTA GARANTIA É A ÚNICA GARANTIA APLICÁVEL AOS NOSSOS PRODUTOS E EXISTE EM DETRIMENTO DE QUAISQUER OUTRAS GARANTIAS E RESPONSABILIDADES, EXPRESSAS OU IMPLÍCITAS.</p>	<p style="text-align: center;"><b>Begränsad livstidsgaranti</b></p> <p><b>Garanti för slutanvändare:</b> CAPITAL SAFETY garanterar den ursprungliga slutanvändaren (slutanvändaren) att produkterna inte har några material- eller produktionsfel vid normal användning och service. Garantin omfattar produktens livslängd från det datum då produkten köps av slutanvändaren i nytt och oanvänt skick från en auktoriserad återförsäljare för CAPITAL SAFETY. CAPITAL SAFETYs hela ansvarsskyldighet gentemot slutanvändaren och slutanvändarens enda gottgörelse inom ramen för denna garanti begränsas till reparation eller byte av trasiga produkter under deras livslängd (enligt vad CAPITAL SAFETY bestämmer och bedömer som lämpligt efter eget gottfinnande). Inga muntliga eller skriftliga uppgifter eller råd från CAPITAL SAFETY, dess återförsäljare, chefer, tjänstemän, företrädare eller anställda får uppräta några andra eller ytterligare garantier eller på något sätt ändra garantins omfattning. CAPITAL SAFETY tar inget ansvar för fel som uppstår på grund av felaktig användning, missbruk, ändring eller modifiering av produkten eller fel som uppstår på grund av att produkten inte har monterats, underhållits eller använts i enlighet med tillverkarens anvisningar. DENNA GARANTI ÄR DEN ENDA GARANTIN SOM GÄLLER FÖR VÅRA PRODUKTER OCH DEN ERSÄTTER ALLA ANDRA GARANTIER OCH ANSVAR, BÅDE UTTRYCKLIGA OCH UNDERFÖRSTÅDDA.</p>
<p style="text-align: center;"><b>Rajoitettu käyttöiän aikainen takuu</b></p> <p><b>Takuu loppukäyttäjälle:</b> CAPITAL SAFETY takaa alkuperäiselle loppukäyttäjälle ("loppukäyttäjää"), ettei sen tuotteissa esiinny materiaali- tai valmistusvirheitä normaalissa käytössä ja normaalisti huollettuna. Tämä takuu kattaa tuotteen normaalin käyttöiän siitä päivästä alkaen, kun loppukäyttäjät ostaa tuotteen uutena ja käyttämättömänä valtuutetulta CAPITAL SAFETY -jälleenmyyjältä. CAPITAL SAFETYn ainoa korvausvelvollisuus loppukäyttäjää kohtaan ja loppukäyttäjän ainoa hyvitys tuntuu puiteissa rajoittuvat virallisen tuotteen korjaukseen tai vastaavaan tuotteeseen vaihtoon tuotteen käyttöiän aikana (CAPITAL SAFETYn harkintansa mukaan määrittämällä ja sopivaksi katsomalla tavalla). Mitkään CAPITAL SAFETYn, sen jälleenmyyjien, johtajien, toimihenkilöiden, edustajien tai työntekijöiden antamat suulliset tai kirjalliset tiedot tai ohjeet eivät muuta tämän takuun sisältöä eivätkä millään tavalla laajenna sitä. CAPITAL SAFETY ei vastaa vioista, jotka johtuvat tuotteen väärinkäytöstä tai muuttamisesta, eikä vioista, jotka johtuvat tuotteen asennusta, kunnossapitoa ja käyttöä koskevien valmistajan ohjeiden laiminlyönnistä. TÄMÄ TAKUU ON AINOAA TUOTTEISIIMME SOVELLETTAVA TAKUU, JA SE KORVAA KAIKKI MUUT NIMENOMAISET JA OLETETUT TAKUUT JA KORVAUSVELVOLLISUUDET.</p>	<p style="text-align: center;"><b>Begrenset livstidsgaranti</b></p> <p><b>Garanti for sluttbruker:</b> CAPITAL SAFETY garanterer den opprinnelige sluttbrukeren ("Sluttbrukeren") at materialene og håndverket som gikk med i tilvirkningen av produktene er uten defekter i sammenheng med vanlig bruk. Garantien gjelder for produktets livstid fra datoen Sluttbrukeren kjøper produktet i ny og ubrukt stand fra en autorisert leverandør av CAPITAL SAFETY. CAPITAL SAFETYs fulle og hele ansvar overfor Sluttbrukeren og Sluttbrukerens eneste rettighet under denne garantien er begrenset til reparasjon og erstatning i natura for alle defekte produkter innen sin livstid (som CAPITAL SAFETY ansår og anser som passende etter sitt eget forgodtbefinnende). Verken muntlig eller skriftlig rådgivning fra CAPITAL SAFETY eller dets leverandører, styremedlemmer, ledere, agenter eller ansatte skal opprette ulike eller ytterligere garantier, eller på noen måte utvide omfanget til denne garantien. CAPITAL SAFETY tar ikke ansvar for defekter som er resultatet av produktmissbruk, misbruk, endring eller modifikasjon, eller defekter som skyldes montering, vedlikehold eller bruk som ikke samsvarer med produsentens anvisninger. DENNE GARANTIEN ER DEN ENESTE GARANTIEN SOM GJELDER FOR VÅRE PRODUKTER. DEN GJELDER I STEDET FOR ALLE ANDRE GARANTIER OG ALT ANNET ANSVAR, BÅDE UTTRYKT OG UNDERFORSTÅTT.</p>
<p style="text-align: center;"><b>Begrænset levetidsgaranti</b></p> <p><b>Slutbrugergaranti:</b> CAPITAL SAFETY garanterer over for sluttbrukeren ("Slutbruger"), at virksomhedens produkter er fri for defekter i materialer og udførelse, når de anvendes under normale forhold. Denne garanti gælder i produktets levetid fra den dato, Slutbruger køber produktet i ny og ubrukt stand fra en af CAPITAL SAFETY autoriseret distributor. CAPITAL SAFETYs fulde ansvar over for Slutbruger samt Slutbrugers eksklusive retsmiddel begrænses sig i henhold til nærværende garanti til reparation eller erstatning af defekte produkter inden for deres levetid (udelukkende efter CAPITAL SAFETYs skøn og vurdering). Ingen mundtlige eller skriftlige oplysninger eller råd fra CAPITAL SAFETY, virksomhedens distributører, direktører, funktionærer, repræsentanter eller medarbejdere kan udgøre en anden eller yderligere garanti, eller på nogen måde udvide nærværende garanti. CAPITAL SAFETY påtager sig intet ansvar for defekter, der er forårsaget af misbrug, forkert brug, ændringer eller modifikationer af produktet, eller for defekter, der skyldes installation, vedligeholdelse eller brug af produktet, der er i modstrid med producentens anvisninger. DENNE GARANTI ER DEN ENESTE GARANTI, DER ER GÆLDENDE FOR VORES PRODUKTER, OG DEN TRÆDER I STEDET FOR ALLE ANDRE GARANTIER, UDTRYKKELIGE ELLER UNDERFORSTÅEDE.</p>	<p style="text-align: center;"><b>ОГРАНИЧЕННАЯ ГАРАНТИЯ НА ВСЬ СРОК ЭКСПЛУАТАЦИИ</b></p> <p><b>Гарантия, предоставляемая Владелец:</b> Компания CAPITAL SAFETY гарантирует непосредственному владельцу (далее «Владелец»), что при нормальной эксплуатации выпускаемая ею продукция не будет содержать дефектов материалов и изготовления. Данная гарантия распространяется на весь срок эксплуатации продукции с момента ее приобретения Владелецем в новом и неиспользованном состоянии и авторизованного дистрибьютора CAPITAL SAFETY. Максимальный размер ответственности CAPITAL SAFETY перед Владелецем и правовые требования Владелеца по условиям настоящей гарантии ограничиваются ремонтом и заменой любого дефектного продукта на протяжении всего срока эксплуатации (на условиях, определяемых CAPITAL SAFETY). Никакая устная или письменная информация, полученная от CAPITAL SAFETY, ее дистрибьюторов, директоров, руководителей, агентов или служащих не должна восприниматься как иные гарантии или дополнение к настоящей гарантии. CAPITAL SAFETY не несет ответственности за дефекты, ставшие результатом ненадлежащего обращения, неправильного использования, изменения или модификации, или дефекты, вызванные неправильной установкой, обслуживаем или использованием продукции вследствие несоблюдения инструкции изготовителя. ДАННАЯ ГАРАНТИЯ ЯВЛЯЕТСЯ ЕДИНСТВЕННОЙ, ПРИМЕНИМОЙ К НАШЕЙ ПРОДУКЦИИ, И ЗАМЕНЯЕТ ВСЕ ПРОЧИЕ ПРЯМЫЕ ИЛИ КОСВЕННЫЕ ГАРАНТИИ И ОБЯЗАТЕЛЬСТВА.</p>
<p style="text-align: center;"><b>BEPERKTE LEVENSLANGE GARANTIE</b></p> <p><b>Garantie voor eindgebruiker:</b> CAPITAL SAFETY garandeert de oorspronkelijke eindgebruiker ("eindgebruiker") dat zijn producten bij normaal gebruik en service vrij zijn van defecten in materialen en vakmanschap. Deze garantie strekt zich uit tot de levensduur van het product vanaf de datum waarop het product in nieuwstaat en in ongebruikte toestand door de eindgebruiker wordt aangeschaft bij een door CAPITAL SAFETY geautoriseerde distributeur. De gehele aansprakelijkheid van CAPITAL SAFETY jegens de eindgebruiker en de enige remedie die de eindgebruiker ter beschikking staat onder deze garantie, is beperkt tot het repareren of vervangen van het defecte product binnen zijn levensduur (uitsluitend zoals CAPITAL SAFETY naar eigen goeddunken bepaalt en van toepassing acht). Geen enkele informatie of geen enkel advies, mondeling of schriftelijk, verstrekt door CAPITAL SAFETY, diens distributeurs, directeurs, functionarissen, agenten of medewerkers creëert andere of aanvullende garanties en vergroot in geen enkel geval de reikwijdte van deze garantie. CAPITAL SAFETY neemt geen aansprakelijkheid voor defecten die het gevolg zijn van misbruik, verkeerd gebruik, verandering of aanpassing van het product, of voor defecten die het gevolg zijn van het niet opvolgen van de instructies van de fabrikant bij het installeren, onderhouden of gebruiken van het product. DEZE GARANTIE IS DE ENIGE GARANTIE DIE VAN TOEPASSING IS OP ONZE PRODUCTEN EN TREEDT NIET IN DE PLAATS VAN ANDERE UITDRUKKELIJKE OF STILZWIJGENDE GARANTIES EN AANSPRAKELIJKHEDEN.</p>	<p style="text-align: center;"><b>OMEJENO DOŽIVLJENJSKO JAMSTVO</b></p> <p><b>Jamstvo za končnega uporabnika:</b> Družba CAPITAL SAFETY prvotnemu končnemu uporabniku (v nadaljnjem besedilu „končni uporabnik“) jamči, da je ta izdelek brez napak v materialih in pri delu ob normalni uporabi in servisiranju. To jamstvo trajajo od konca življenjske dobe izdelka od datuma, ko je končni uporabnik kupil izdelek v novem in nerabljenem stanju od pooblaščenega zastopnika družbe CAPITAL SAFETY. Celotna odgovornost družbe CAPITAL SAFETY do končnega uporabnika in edino pravno sredstvo končnega uporabnika pod tem jamstvom je omejeno na popravilo ali blagovno zamenjavo za kateri koli okvarjen izdelek v okviru njegove življenjske dobe (kot določijo družba CAPITAL SAFETY po svoji izključni presoji). Nobene ustne ali pisne informacije ali nasveti, ki jih poda družba CAPITAL SAFETY, njeni distributerji, direktorji, uradniki, zastopniki ali uslužbenici, ne ustvarijo drugačnega ali dodatnega jamstva ali kakor koli povečajo obsega tega jamstva. Družba CAPITAL SAFETY ne bo sprejela odgovornosti za okvare, ki so posledica zlorabe, napake uporabe ali spremembe izdelka, ali za okvare, ki so posledica namestitve, vzdrževanja ali uporabe izdelka, ki ni v skladu z navodili proizvajalca. TO JAMSTVO JE EDINO JAMSTVO, KI VELJA ZA NAŠE IZDELKE IN NADOMEŠČA VSA DRUGA IZREČNA ALI NAKAZANA JAMSTVA ALI ODGOVORNOSTI.</p>





## LIMITED LIFETIME WARRANTY

**Warranty to End User:** CAPITAL SAFETY warrants to the original end user ("End User") that its products are free from defects in materials and workmanship under normal use and service. This warranty extends for the lifetime of the product from the date the product is purchased by the End User, in new and unused condition, from a CAPITAL SAFETY authorised distributor. CAPITAL SAFETY'S entire liability to End User and End User's exclusive remedy under this warranty is limited to the repair or replacement in kind of any defective product within its lifetime (as CAPITAL SAFETY in its sole discretion determines and deems appropriate). No oral or written information or advice given by CAPITAL SAFETY, its distributors, directors, officers, agents or employees shall create any different or additional warranties or in any way increase the scope of this warranty. CAPITAL SAFETY will not accept liability for defects that are the result of product abuse, misuse, alteration or modification, or for defects that are due to a failure to install, maintain, or use the product in accordance with the manufacturer's instructions. THIS WARRANTY IS THE ONLY WARRANTY APPLICABLE TO OUR PRODUCTS AND IS IN LIEU OF ALL OTHER WARRANTIES AND LIABILITIES, EXPRESSED OR IMPLIED.



Trusted Quality Fall Protection

### **CSG USA & Latin America**

3833 SALA Way  
Red Wing, MN 55066-5005  
Toll Free: 800.328.6146  
Phone: 651.388.8282  
Fax: 651.388.5065  
solutions@capitalsafety.com

### **CSG Canada**

260 Export Boulevard  
Mississauga, ON L5S 1Y9  
Phone: 905.795.9333  
Toll-Free: 800.387.7484  
Fax: 888.387.7484  
info.ca@capitalsafety.com

### **CSG Northern Europe**

5a Merse Road  
North Moons, Moat  
Reditch, Worcestershire, UK  
B98 9HL  
Phone: + 44 (0)1527 548 000  
Fax: + 44 (0)1527 591 000  
csgne@capitalsafety.com

### **CSG EMEA (Europe, Middle East, Africa)**

Le Broc Center  
Z.I. 1ère Avenue  
5600 M B.P. 15 06511  
Carros  
Le Broc Cedex  
France  
Phone: + 33 4 97 10 00 10  
Fax: + 33 4 93 08 79 70  
information@capitalsafety.com

### **CSG Australia & New Zealand**

95 Derby Street  
Silverwater  
Sydney NSW 2128  
AUSTRALIA  
Phone: +(61) 2 8753 7600  
Toll-Free : 1 800 245 002 (AUS)  
Toll-Free : 0800 212 505 (NZ)  
Fax: +(61) 2 87853 7603  
sales@capitalsafety.com.au

### **CSG Asia**

*Singapore:*  
16S, Enterprise Road  
Singapore 627666  
Phone: +65 - 65587758  
Fax: +65 - 65587058  
inquiry@capitalsafety.com

### *Shanghai:*

Rm 1406, China Venturetech Plaza  
819 Nan Jing Xi Rd,  
Shanghai 200041, P R China  
Phone: +86 21 62539050  
Fax: +86 21 62539060

[www.capitalsafety.com](http://www.capitalsafety.com)

