

The 3M logo is displayed in its characteristic red, bold, sans-serif font.The DBI-SALA logo features the brand name in white, bold, sans-serif font inside a dark blue rectangular box with rounded corners.

Fall Protection

Presentamos el sistema
con brazo modular
3M™ DBI-SALA® Flexiguard™.

El siguiente nivel de versatilidad



Cumple las normas

EN 795.2012 | CEN/TS 16415:2013 | OSHA 1962.502 | OSHA 1910.140

Sistemas con brazo modular
3M™ DBI-SALA® Flexiguard™

M100 y M200

Excepcional
compatibilidad
de configuración.

Transporte mejorado.

Le ayuda a trabajar de forma segura.

Obtenga la cobertura que necesita con este nuevo y versátil sistema de protección anticaídas. Disponible para las series M100 y M200, el sistema con brazo modular 3M™ DBI-SALA® Flexiguard™ presenta un diseño simplificado que mejora la seguridad del trabajador en múltiples aplicaciones. Las configuraciones con mayor longitud de raíl mejoran la cobertura laboral, mientras que un nuevo diseño facilita el transporte del sistema.

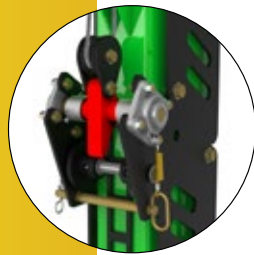

- ▶ Raíl horizontal superior de aluminio extruido para dispositivo de anclaje
- ▶ Dispositivo de anclaje de acero inoxidable
- ▶ Raíl con derivación doble (dos modelos de usuario)

Bloqueo de mástil a prueba de fallos

- ▶ Elimina la necesidad de contar con fijaciones para el bloqueo de la altura como pasadores y pernos
- ▶ El bloqueo de seguridad automático se activa para evitar el movimiento incontrolado del mástil si falla el mecanismo de elevación principal
- ▶ Asa de rotación abatible
- ▶ Mejore la productividad con el dispositivo motorizado opcional. Cuando está integrado en el sistema, ajusta la altura cuatro veces más rápido que el ajuste manual de los modelos 3M anteriores
- ▶ Mástil giratorio de 360 grados (la mayoría de los modelos)
- ▶ Superficie antideslizante 3M™ Safety-Walk (bases con contrapeso)

Componentes galvanizados y con recubrimiento en polvo

Alcance ampliado

- ▶ La nueva versión M200 ofrece un alcance mejorado en configuraciones de 4,6 m (15 pies) que permiten un alcance de hasta 3,7 m (12 pies) más que los modelos anteriores

Altura aumentada

- ▶ La altura máxima mejorada para los modelos de 9,1 m (30 pies) permite una altura vertical de hasta 1,5 m (5 pies) más que los modelos anteriores
- ▶ Los modelos semi-fijos incorporan un ajuste de altura de 1,5 m (5 pies) para una máxima flexibilidad durante las instalaciones de campo.
- ▶ Caja de contrapeso extraíble (bases de contrapeso) con compartimentos integrados para el elevador y puntos de fijación para anillos de elevación (vendidas por separado)
- ▶ Nivelador de burbuja integrado (bases con contrapeso)

- ▶ Base abierta multidireccional diseñada para aceptar una amplia gama de formas y tamaños de elevadores

Mayor versatilidad

La nueva oferta de productos modulares proporciona

80 soluciones para la aplicación de pintura

Área de trabajo con seguridad mejorada.

- ▶ Las prolongaciones del raíl aumentan la cobertura del área de trabajo seguro
- ▶ Reduce el riesgo de caídas con efecto péndulo: el trabajador y el responsable de seguridad pueden verificar visualmente el límite vertical
- ▶ Simplifica los requisitos de distancia de caída

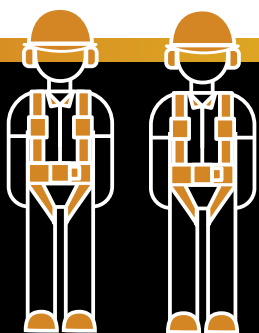
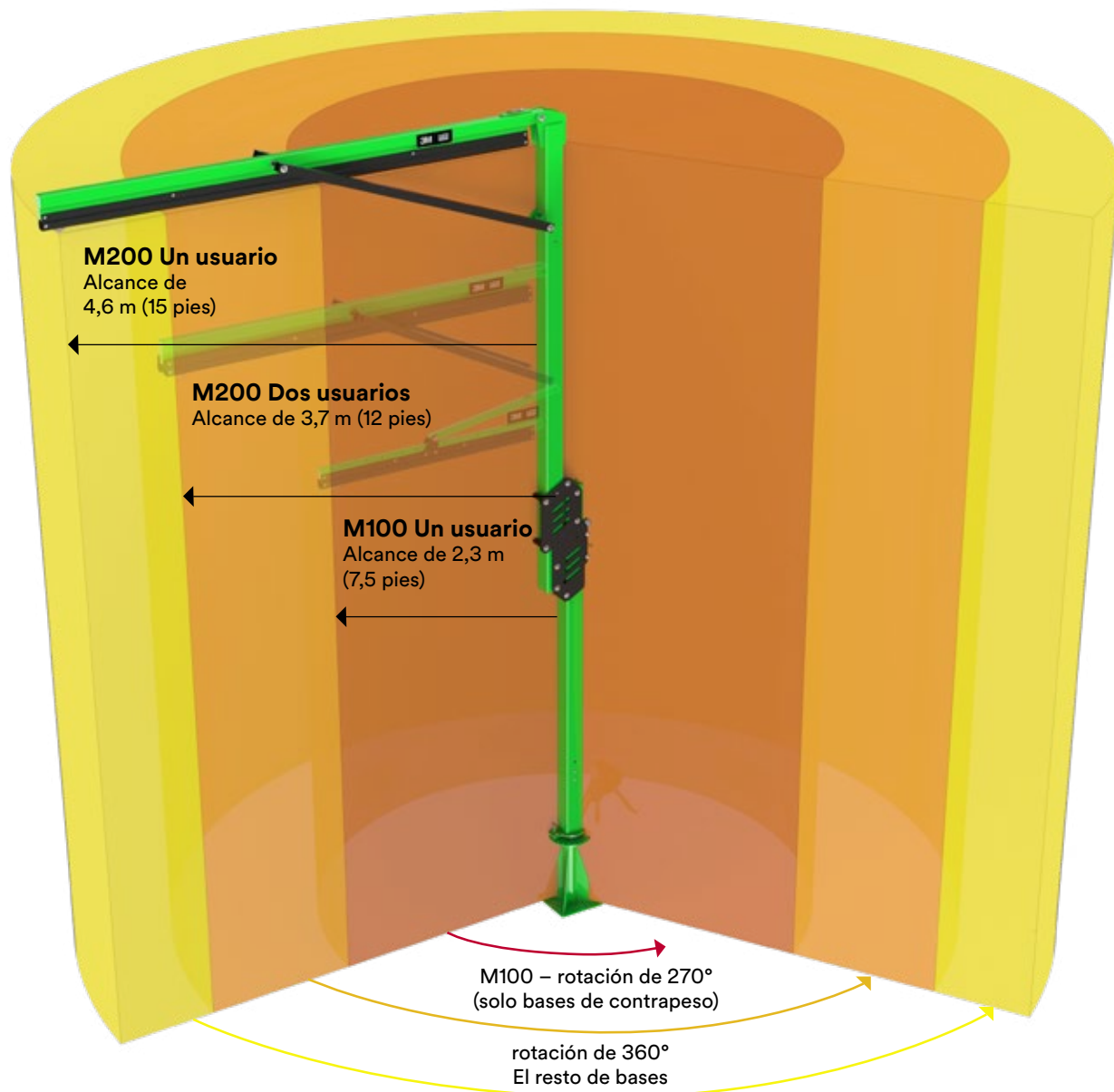

Para dos usuarios

Seleccione sólo modelos M200

- ▶ Ayuda a aumentar la eficiencia y seguridad en el lugar de trabajo para múltiples trabajadores
- ▶ Proporciona cobertura adicional en el trabajo en comparación con los modelos 3M anteriores
- ▶ Los sistemas para dos usuarios incorporan dos rieles horizontales de derivación independientes clasificados para un trabajador cada uno

Sistemas con brazo modular M100

Modelo	Peso total del sistema	Peso máx. del componente	Desplazamiento/alcance (A)	Altura (B)	Rango de rotación del mástil	Número máx. de usuarios	Fuerza de detención máxima del sistema retráctil
M100	2266 kg (4995 lb)	1404 kg (3095 lb)	2,3 m (7,5 pies)	Hasta 9,1 m (30 pies)	270° con base de contrapeso 360° con otros	1	6 kN (1350 lb)

1 Elija entre 6 opciones de mástiles intercambiables.

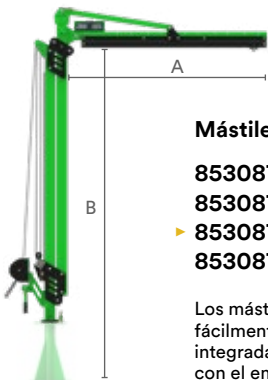

Mástiles con altura ajustable para un usuario

- 8530874 3–4,6 m (7,5–15 pies)
- 8530875 3,8–6,1 m (12,5–20 pies)
- 8530876 4,6–7,6 m (15–25 pies)
- 8530877 5,3–9,1 m (17,5–30 pies)

Los mástiles con altura ajustable se ajustan fácilmente mediante el cabestrante con manivela integrada, o usando un taladro eléctrico equipado con el embrague de sobrecarga como accesorio opcional.

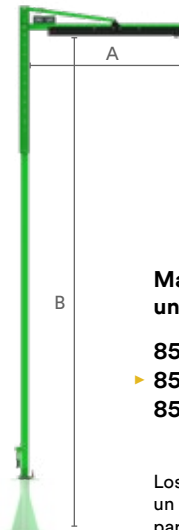

► = Modelo de la imagen

Mástiles con altura semi-fija para un usuario

- 8530882 4,6–6,1 m (15–20 pies)
- 8530883 6–7,6 m (20–25 pies)
- 8530884 7,6–9,1 m (25–30 pies)

Los mástiles semi-fijos ofrecen un pequeño ajuste (1,5 m o 5 pies) para optimizar la altura del anclaje durante la instalación.

2 Elija entre 5 opciones de bases intercambiables.

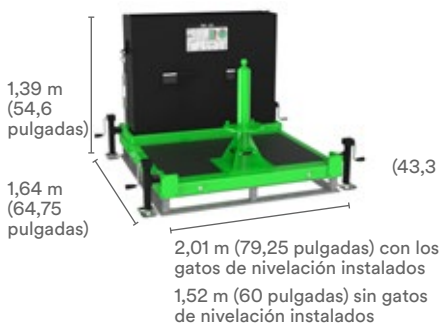

Base con contrapeso portátil* con relleno de hormigón **8530870**
sin hormigón **8530869**

*La base contrapeso portátil incluye gatos de nivelación

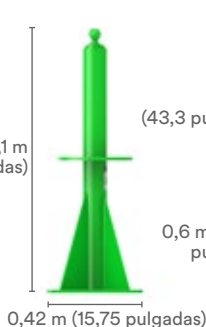

Base montada en suelo **8530871**

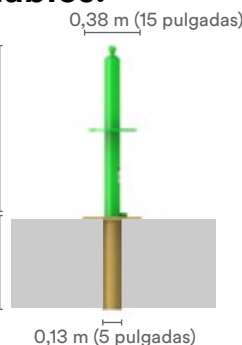

Base montada a ras de suelo **8530872**

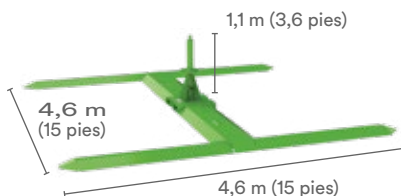

Base estabilizadora **8530873**

3 Elija sus accesorios.

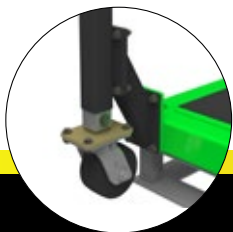

Kit de ruedas para superficies lisas **8530908**

Permite maniobrar los sistemas de base de contrapeso en espacios reducidos sobre en superficies lisas, kit de 4 ruedas.



Kit transporte de mástil con compartimentos para carretilla elevadora **8530911 (**)**

Permite separar el mástil de la base y transportarlo verticalmente con una carretilla elevadora. *Solamente para mástiles con altura ajustable.



Embrague de sobrecarga **8512936**

Necesario para subir y bajar mástiles ajustables con un taladro eléctrico (taladro no incluido).



Kit anillo de elevación para contrapeso **8530914**

Permite trasladar la caja de contrapeso con un equipo de elevación superior. Incluye dos anillos por kit. Es necesario un kit por sistema de contrapeso.

Transporte más sencillo.

La distribución del peso simplifica el transporte al utilizar una carretilla elevadora de 2,5 toneladas (o 5000 lb) para todos los modelos de contrapeso.

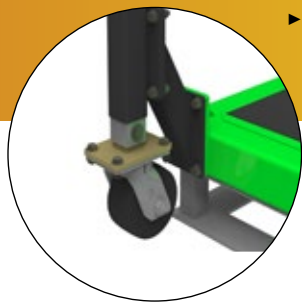

- ▶ Desplácese por espacios interiores lisos con el juego opcional de ruedas giratorias

Sistemas M100

- ▶ Se puede transportar en una sola pieza con una carretilla elevadora de 2,5 toneladas (5000 lb)



Pesos máximos del sistema M100:

- ▶ Sistema completo 2270 kg (5000 lb)
- ▶ Sistema sin contrapeso 866 kg (1910 lb)
- ▶ Solo caja de contrapeso 1404 kg (3095 lb)

Sistemas M200

- ▶ Se puede transportar de una pieza con un elevador grande
-
- ▶ Se puede transportar separado en componentes individuales con una carretilla elevadora de 2,5 toneladas (5000 lb)

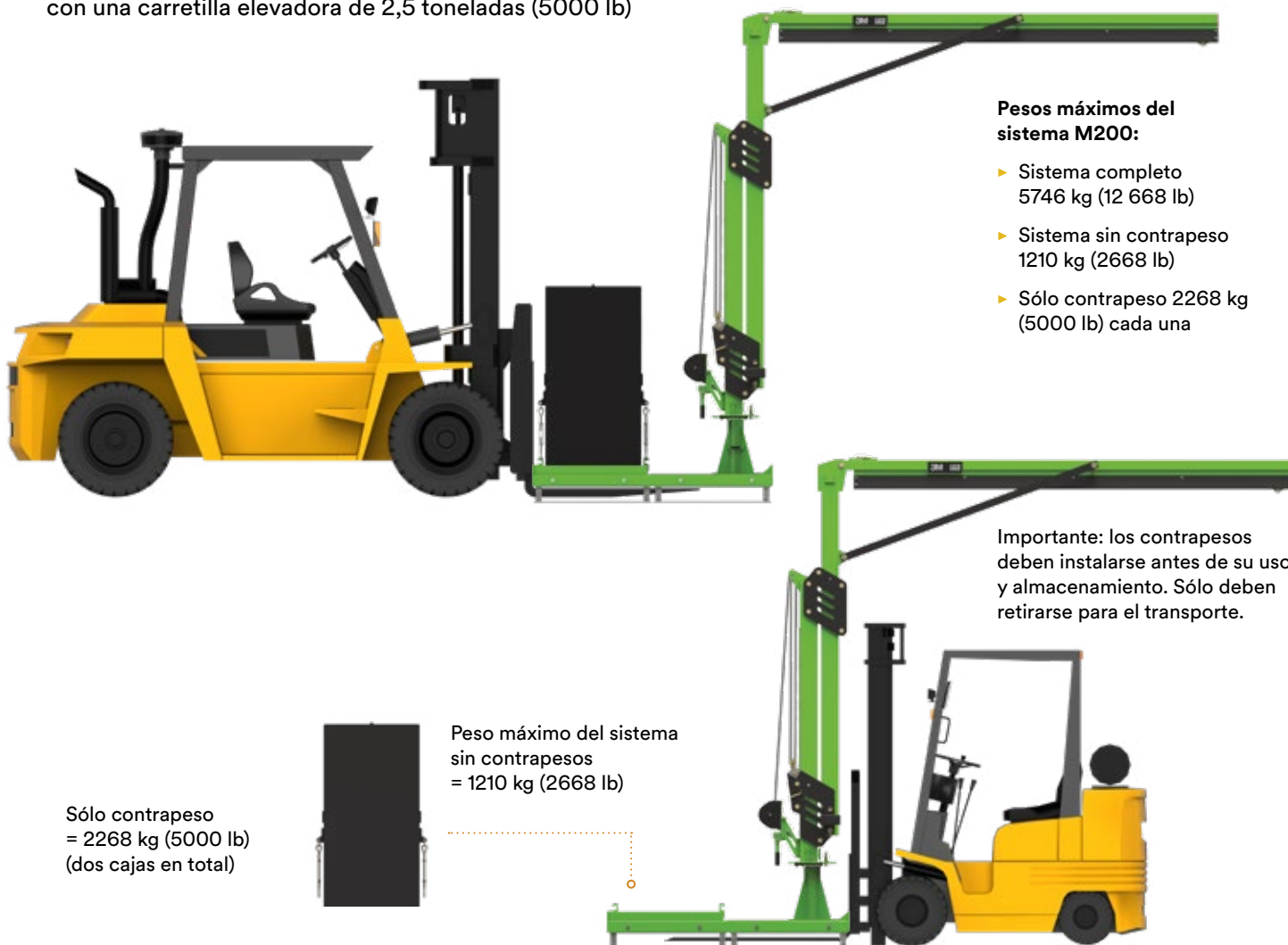

Pesos máximos del sistema M200:

- ▶ Sistema completo 5746 kg (12 668 lb)
- ▶ Sistema sin contrapeso 1210 kg (2668 lb)
- ▶ Sólo contrapeso 2268 kg (5000 lb) cada una

Importante: los contrapesos deben instalarse antes de su uso y almacenamiento. Sólo deben retirarse para el transporte.

Sólo contrapeso
= 2268 kg (5000 lb)
(dos cajas en total)

Peso máximo del sistema
sin contrapesos
= 1210 kg (2668 lb)

Sistemas con brazo modular M200

Modelo	Peso total del sistema	Peso máx. del componente	Desplazamiento/alcance (A)	Altura (B)	Rango de rotación del mástil	Número máx. de usuarios	Fuerza de detención máxima del sistema retráctil
M200	5746 kg (12 668 lb)	2268 kg (5000 lb)	4,6 m (15 pies) Modelos para un usuario 3,7 m (12 pies) Modelos para dos usuarios	Hasta 9,1 m (30 pies)	360° para todas las bases	1 o 2 según el modelo	6 kN (1350 lb)

1 Elija entre 14 opciones de mástiles intercambiables.

► = Modelo de la imagen

Mástiles con altura semi-fija para un usuario

- 8530899 4,6–6,1 m (15–20 pies)
- 8530900 6,1–7,6 m (20–25 pies)
- 8530901 7,6–9,1 m (25–30 pies)

Mástiles con altura ajustable para un usuario

- 8530891 3,8–4,6 m (12,3–15 pies)
- 8530892 4,5–6,1 m (14,8–20 pies)
- 8530893 5,3–7,6 m (17,3–25 pies)
- 8530894 6–9,1 m (19,8–30 pies)

Mástiles con altura semi-fija para dos usuarios

- 8530902 4,6–6,1 m (15–20 pies)
- 8530903 6,1–7,6 m (20–25 pies)
- 8530904 7,6–9,1 m (25–30 pies)

Mástiles con altura ajustable para dos usuarios

- 8530895 3,8–4,6 m (12–15 pies)
- 8530896 4,5–6,1 m (14,8–20 pies)
- 8530897 5,3–7,6 m (17,3–25 pies)
- 8530898 6–9,1 m (19,8–30 pies)

Los mástiles semi-fijos tienen un pequeño ajuste (1,5 m o 5 pies) para optimizar la altura del anclaje durante la instalación.

Los mástiles con altura ajustable se ajustan fácilmente mediante el cabestrante con manivela integrada, o un taladro eléctrico equipado con el embrague de sobrecarga con accesorio opcional.

2 Elija entre 4 opciones de bases intercambiables.

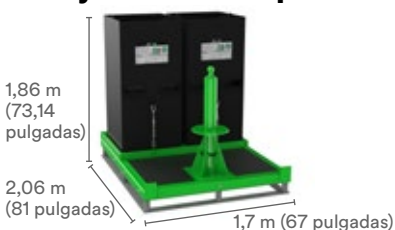

Base portátil de contrapeso*
Con relleno hormigón **8530887**
Sin hormigón **8530886**

*Los gatos de nivelación opcionales de la base portátil de contrapeso se venden por separado

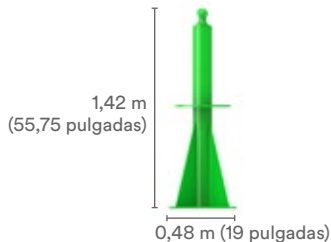

Base permanente en suelo **8530888**

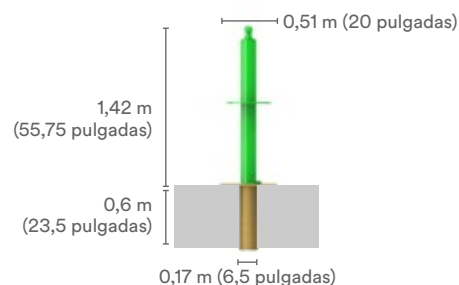

Base permanente a ras del suelo **8530889**

3 Elija sus accesorios.

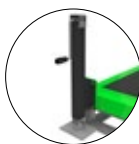

Kit gatos de estabilización **8530907**

Diseñado para estabilizar y nivelar sistemas de base de contrapeso en superficies ligeramente desiguales, kit de 4 gatos.



Kit ruedas para superficies lisas **8530908**

Permite maniobrar los sistemas de base de contrapeso en espacios reducidos sobre en superficies lisas, kit de 4 ruedas.



Kit transporte de mástil con compartimentos para carretilla elevadora **8530912 (**)**

Permite separar el mástil de la base y transportarlo verticalmente con una carretilla elevadora. **Solamente para mástiles con altura ajustable.



Embrague sobrecarga **8512936**

Necesario para subir y bajar mástiles ajustables con un taladro eléctrico (taladro no incluido).



Kit anilla de elevación para contrapeso **8530777**

Permite trasladar la caja de contrapeso con un equipo de elevación superior. Incluye cuatro anillas por kit. Es necesario un kit por sistema de contrapeso.

Domicilio social:

Capital Safety (Northern Europe) Limited
3M Centre, Cain Road
Bracknell, Berkshire, RG12 8HT, RU

Teléfono: +33 (0)4 83 58 08 08 Correo electrónico: informationfallprotection@mmm.com
Sitio web: 3M.com/FallProtection

Capital Safety Group (EMEA)
Le Broc Center, Bâtiment A, Z.1. 1re Avenue –
BP15, 06511 Carros Le Broc, Cedex, FRANCIA